





▶ La Empresa

| DUCASSE INDUSTRIAL |

Organización enfocada al diseño de soluciones integrales para la industria del mueble y la construcción.

Sus más de 45 años de experiencia, la han posicionado como el principal fabricante de sistemas para la industria en Latinoamérica.

| MISIÓN |

Nuestro negocio es la fabricación y comercialización de herrajes y sistemas corredizos para muebles, closets, cerramientos industriales y sistemas para la configuración y organización de espacios. Entregamos a nuestros clientes soluciones innovadoras que les permiten agregar valor a sus productos y servicios.

Sustentamos nuestro desarrollo en la productividad, la incorporación de tecnología, el diseño y la innovación; lo que unido a un estrecho vínculo con los usuarios, nos permite proporcionar mejores productos y soluciones.

Privilegiamos el círculo educación, capacitación y crecimiento, promoviendo el trabajo en equipo, en

un ambiente de confianza e iniciativa. Poseemos un fuerte compromiso con las personas esperando que se desarrollen en la empresa profesional y humanamente. Promovemos una cultura de seguridad basada en el autocuidado y la gestión de los riesgos en nuestros procesos.

Buscamos una legítima rentabilidad que nos permita sostener el crecimiento, asegurar el bienestar de quienes trabajamos en la empresa y cumplir con las expectativas de los accionistas.

Nuestra gestión de calidad está certificada bajo norma
ISO 9001-2008



▶ Diseño e Investigación

Ducasse Industrial ha asumido la necesidad de diseño en sus productos como un factor clave para la **competitividad**.

En el año 2001 se formó el **Departamento de Diseño y Desarrollo**, compuesto por un grupo de técnicos y profesionales capaces de responder a las necesidades que surgen en cada etapa del proceso de desarrollo de productos.

El **Centro de Investigación e Ingeniería de Productos (CIIP)** es el complemento de cualquier área de nuestra empresa que requiera asistencia técnica, desde el diseño teórico de un producto, hasta la venta de éste, aportando con estudio sobre materiales, definición de geometrías, ensayando los productos en todas sus etapas y controlando que cumplan con todos los atributos y cualidades que nos hemos planteado conseguir.

El CIIP también es una ventana al mundo adquiriendo y testeando muestras de nuestros principales competidores.





▶ Recursos Humanos

Ducasse Industrial promueve el desarrollo permanente de las personas que trabajan en la organización, alineando su formación personal y profesional a una mejor calidad de vida.

La compañía cuenta con una Gerencia de Personas, cuya misión es ser un área de apoyo estratégico de la empresa mejorando continuamente la calidad de las relaciones entre las personas, el rendimiento del negocio y los resultados de la empresa.

Nuestra meta es fomentar un clima laboral que mantenga un alto grado de motivación, reconocimiento y compromiso de las personas con los resultados del negocio.

Es por esa razón que desde el año 2005 hemos sido premiados como una de las 35 mejores empresas para trabajar en Chile por el Great Place to Work Institute.



▶ Oficinas Comerciales

| DISTRIBUIDORES |

Ducasse Industrial mantiene como objetivo primordial la constante apertura a nuevos mercados, es por esto que se mantiene en permanente búsqueda de relaciones internacionales.

Fruto de esta búsqueda, es que ya cuenta con oficinas comerciales y bodegas de distribución directa en Argentina, Brasil, México, España y USA. Las oficinas son un contacto directo que permite conocer las necesidades de diferentes mercados, y nos ayuda en el desarrollo de soluciones integrales.

Las relaciones comerciales que mantiene con más de 20 países en todo el mundo, reflejan la orientación global de la organización.

Ducasse Industrial mantiene relaciones comerciales con más de **19 países en todo el mundo.**



▶ Línea MOBILE

▶ Línea SEGMENTA

▶ Línea HEAVY DUTY

▶ ORGANIZA

| Para la industria del mueble |

La innovación y diseño de nuevas soluciones de vanguardia, con énfasis en la estética y funcionalidad, es una tarea permanente para atender a un mercado cada día más exigente. Contamos con una amplia gama de herrajes y sistemas corredizos y plegables para muebles y closet para su aplicación en productos finales de madera, vidrio y aluminio.

| Para la soluciones de espacios y recintos |

La flexibilidad en el diseño de los espacios es clave en las construcciones modernas. Los sistemas corredizos y plegables de Ducasse Industrial, permiten diseñar distintas configuraciones sobre las base de puertas vidriadas y tabiques móviles no vidriados, para dividir, cerrar, ampliar o reordenar espacios y ambientes residenciales y comerciales.

| Para galpones, industrias y bodegas |

Los productos Heavy Duty permiten configurar diferentes soluciones para el cerramiento de bodegas, estacionamientos, galpones, casas e industrias. Ofrecemos sistemas de correderas aéreas y sistemas de correr a nivel de piso mediante ruedas y guías de alta precisión.

| Para organización en espacios del hogar |

La necesidad de optimizar el uso de los espacios dentro del hogar ha impulsado esta línea de productos que solucionan el ordenamiento de bodegas, loggias, dormitorios y zonas de estudio y trabajo. La línea se caracteriza por su fácil instalación y montaje, flexibilidad en la configuración de distintas soluciones y escalabilidad para ir ampliando sus usos agregando más componentes y accesorios.

LINEA
Mobile¹

LINEA
SEGMENTA⁴

LINEA
HEAVYDUTY²

ORGANIZA



Aplicación de producto CA 80 PÁG. 23

GUIA DEL COMPRADOR



Aplicación de producto CA 4585 PÁG. 19

LINEA
Mobile

| Sistemas corredizos para puertas de closet |

| **COPLANAR** |

- 12 Lacerta 800-1100
- 12 Lacerta 1100-1500

| **PLEGABLE** |

- 13 PL 2550
- 14 Plegaduc Pro

| **AL PISO** |

- 15 D 52
- 16 CD 50 CXR-S
- 17 CD 50 CXR
- 18 CD 40 CX

| **COLGANTES** |

- 19 CA 4585
- 20 Ducloset Simple/Doble
- 21 CD 50 Colgante
- 22 DN 50 Clip
- 23 CA 80
- 24 D7 - D14 Simple/Doble

www.ducasseindustrial.com



Sistema apertura **COPLANAR** para puertas de closet y armarios.

- ✓ Permite tener puertas en un mismo plano al momento de estar cerradas.
- ✓ Excelente terminación con tiradores embutidos.
- ✓ Posee cierre suave.
- ✓ Posee regulación vertical de las puertas para una correcta nivelación.
- ✓ Para puertas de hasta 50Kg por hoja
- ✓ Para puertas de ancho mínimo 800mm hasta un máximo de 1100 y de 1100mm de mínimo hasta un máximo de 1500mm. (dependerá del sistema).

LACERTA

CODIGO	PRODUCTO	MINIMO DESPACHO
10100800760	Lacerta 800-1100	1 ST
10100800750	Lacerta 1100-1500	1 ST
RIELES		
10100800785	Kit riel LG 1100	5 ST
10100800787	Kit riel LG 1500	5 ST
10100605420	Riel lacerta, 2m	10 TR
10100605430	Riel lacerta, 3m	10 TR
10100605460	Riel lacerta, 6m	1 TR
10100605520	Riel anexo lacerta, 2m	10 TR
10100605530	Riel anexo lacerta, 3m	10 TR
10100605560	Riel anexo lacerta, 6m	1 TR

ACCESORIOS		
10100800780	Kit Puerta aluminio Lacerta	8 ST
10100910308	Burlete CS, 6mm gris	1 UN
10100910385	Felpa 7 x 7mm gris	1 UN
10100910310	Burlete CM, 4mm	1 UN

vista lateral

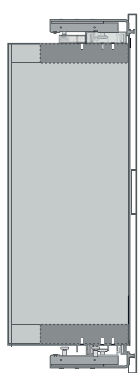

50 kg
por puerta

COMPONENTES

- a. 4 Carros lacerta
- b. 2 Tiradores embutidos
- c. 8 Cajas de regulación
- d. 4 Desvíos interiores
- e. 4 Desvíos exteriores
- f. Tornillos



PL 2550

CODIGO	PRODUCTO	MINIMO DESPACHO
10100800703	PL 2550	4 ST
RIELES		
10100603220	Riel PL 2550 AL, 2m	10 TR
10100603230	Riel PL 2550 AL, 3m	10 TR
10100603300	Riel PL 2550 AL, 6m	1 TR



Sistema **CORREDIZO PLEGABLE** para puertas de closet.

- ✓ Aperturas en sentido izquierdo o derecho.
- ✓ Desplazamiento suave y silencioso.
- ✓ Las puertas quedan sobrepuestas, generando un cierre hermético, ocultando el riel.
- ✓ Las puertas pueden sobrepasar la altura del cuerpo del closet ya que no dependen del vano superior y quedan por fuera de éste.
- ✓ No requiere cenefa.

vista lateral

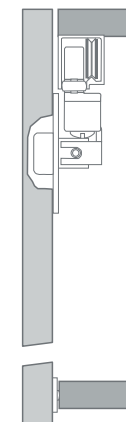

20 kg
por puerta

COMPONENTES

- a. 1 Conjunto carro PL 2550 (carro/bisagra carro/perno/golilla estrella)
- b. 1 Guía de roce
- c. 4 Bisagras centrales
- d. 5 Bisagras rectas 35mm
- e. Tornillos

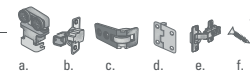



Sistema **PLEGABLE** para 2 y 4 puertas de closet.

- ✓ Sistema de pivotes en base a un eje vertical permite instalar puertas en vanos sin necesidad de laterales.
- ✓ Producto de alta duración y excelente comportamiento en el uso reiterado.
- ✓ Rodadura muy silenciosa y suave.
- ✓ Sistema de freno y retención mantiene las puertas cerradas (sin apertura accidental).

Plegaduc PRO 2 y 4 hojas

CODIGO	PRODUCTO	MINIMO DESPACHO
10100253062	Plegaduc pro 2H	10 ST
10100253012	Plegaduc pro 4H	10 ST
RIELES		
10100603620	Guía canal CD 50 AL, 2m	10 TR
10100603630	Guía canal CD 50 AL, 3m	10 TR
10100603660	Guía canal CD 50 AL, 6m	1 TR

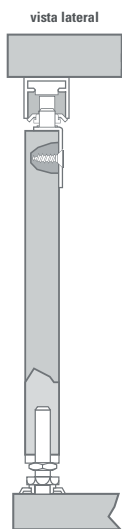

vista lateral

COMPONENTES

- 2 Pivotes fijos superiores
- 2 Bases fijas superiores
- 2 Guías móviles
- 2 Pivotes de regulación
- 2 Bases fijas inferiores
- 6 Bisagras
- 2 Frenos
- 2 Alineadores
- 1 Llave de punta
- Tornillos

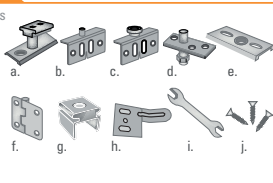

GUÍA CANAL CD 50 AL



15 kg
por puerta

D 52

CODIGO	PRODUCTO	MINIMO DESPACHO
10100106201	D 52	10 ST
RIELES		
1010057150	Riel D 52 AL, 1,5m	10 TR
1010057200	Riel D 52 AL, 2m	10 TR
1010057300	Riel D 52 AL, 3m	10 TR
1010057600	Riel D 52 AL, 6m	1 TR
1010058150	Guía D 52 AL, 1,5m	10 TR
1010058200	Guía D 52 AL, 2m	10 TR
1010058300	Guía D 52 AL, 3m	10 TR
1010058600	Guía D 52 AL, 6m	1 TR



Sistema **CORREDIZO AL SUELO** para puertas de closet, que permite la instalación embutida y sobrepuesta.

- ✓ El carro puede ir sobrepuesto y no precisa mecanización.
- ✓ El carro puede ir embutido permitiendo una mínima separación entre puertas.

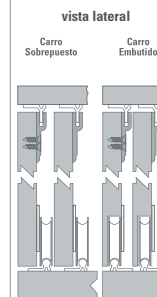

vista lateral

Carro Sobrepuesto Carro Embutido



RIEL D 52 AL



GUÍA D 52 AL

COMPONENTES

- 2 Carros D 52
- 4 Guías superiores D 52
- 1 Tope
- Tornillos



50 kg
por puerta



Sistema **CORREDIZO AL SUELO** con freno para puertas de closet.

- ✓ El carro se monta sobrepuesto, lo que facilita su instalación.
- ✓ Posibilidad de instalar configuraciones de tres puertas.
- ✓ El perno permite fácil y rápida regulación de hasta 16 mm.
- ✓ Permite evitar el descarrilamiento de puertas livianas al tener sistema de amortiguación en el rodamiento.
- ✓ Guía oculta permite absorber desniveles tanto del suelo como del cielo.
- ✓ Combinación con Puerta Patagonia 18 permite una solución rápida y estética.

CD 50 CXR-S

CODIGO	PRODUCTO	MINIMO DESPACHO
10100106554	CD 50 CXR-S	8 UNI
RIELES		
10100606220	Riel doble CX 30 AL, 2m	10 TR
10100606230	Riel doble CX 30 AL, 3m	10 TR
10100606260	Riel doble CX 30 AL, 6m	1 TR
10100603882	Riel doble CX AL, 2m	10 TR
10100603884	Riel doble CX AL, 3m	10 TR
10100603885	Riel doble CX AL, 6m	1 TR
10100603720	Riel CD 50 CX AL, 2m	10 TR
10100603730	Riel CD 50 CX AL, 3m	10 TR
10100603736	Riel CD 50 CX AL, 6m	1 TR
10100604620	Riel embutido CX AL, 2m	10 TR
10100604630	Riel embutido CX AL, 3m	10 TR
10100604660	Riel embutido CX AL, 6m	1 TR
10100606220	Riel doble CX 30 AL, 2m	10 TR
10100606230	Riel doble CX 30 AL, 3m	10 TR
10100606260	Riel doble CX 30 AL, 6m	1 TR
10100600020	Riel doble CX 45 AL, 2m	10 TR
10100600030	Riel doble CX 45 AL, 3m	10 TR
10100600060	Riel doble CX 45 AL, 6m	1 TR
10100607620	Perfil GO 30 AL, 2m	10 TR
10100607630	Perfil GO 30 AL, 3m	10 TR
10100607660	Perfil GO 30 AL, 6m	1 TR
10100607682	Perfil GO 45 AL, 2m	10 TR
10100607683	Perfil GO 45 AL, 3m	10 TR
10100607686	Perfil GO 45 AL, 6m	1 TR
ACCESORIOS		
10100910035	Guía oculta 18-30	16 ST
10100910036	Guía oculta 45	16 ST

vista lateral

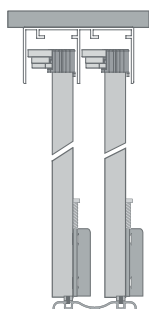

por puerta



COMPONENTES

- a. 2 Carros CD 50 CXR-S
- b. 2 Frenos
- c. 2 Guías ocultas 18-30
- d. Tornillos



CD 50 CXR

CODIGO	PRODUCTO	MINIMO DESPACHO
10100106553	CD 50 CXR	4 SET
RIELES		
10100606220	Riel doble CX 30 AL, 2m	10 TR
10100606230	Riel doble CX 30 AL, 3m	10 TR
10100606260	Riel doble CX 30 AL, 6m	1 TR
10100603882	Riel doble CX AL, 2m	10 TR
10100603884	Riel doble CX AL, 3m	10 TR
10100603885	Riel doble CX AL, 6m	1 TR
10100603720	Riel CD 50 CX AL, 2m	10 TR
10100603730	Riel CD 50 CX AL, 3m	10 TR
10100603736	Riel CD 50 CX AL, 6m	1 TR
10100604620	Riel embutido CX AL, 2m	10 TR
10100604630	Riel embutido CX AL, 3m	10 TR
10100604660	Riel embutido CX AL, 6m	1 TR
10100606220	Riel doble CX 30 AL, 2m	10 TR
10100606230	Riel doble CX 30 AL, 3m	10 TR
10100606260	Riel doble CX 30 AL, 6m	1 TR
10100600020	Riel doble CX 45 AL, 2m	10 TR
10100600030	Riel doble CX 45 AL, 3m	10 TR
10100600060	Riel doble CX 45 AL, 6m	1 TR
10100607520	Perfil GO 22 AL, 2m	10 TR
10100607530	Perfil GO 22 AL, 3m	10 TR
10100607560	Perfil GO 22 AL, 6m	1 TR
10100607620	Perfil GO 30 AL, 2m	10 TR
10100607630	Perfil GO 30 AL, 3m	10 TR
10100607660	Perfil GO 30 AL, 6m	1 TR
10100607682	Perfil GO 45 AL, 2m	10 TR
10100607683	Perfil GO 45 AL, 3m	10 TR
10100607686	Perfil GO 45 AL, 6m	1 TR
ACCESORIOS		
10100910035	Guía oculta 18-30	16 ST
10100910036	Guía oculta 45	16 ST

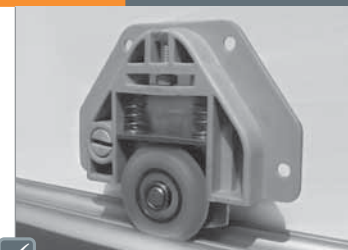

Sistema **CORREDIZO AL SUELO** con freno para puertas de closet. Con regulación de altura constante, gracias a sus dos resortes.

- ✓ Posee un traba resorte, que permite una fácil instalación y desinstalación.
- ✓ El carro puede ir sobrepuesto o embutido para una mínima separación entre puertas.
- ✓ Permite eliminar el riesgo de descarrilamiento gracias al sistema de resortes.
- ✓ Fácil regulación y suave desplazamiento.

vista lateral

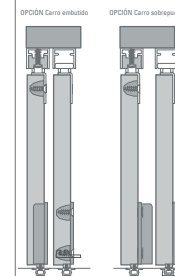

por puerta



COMPONENTES

- a. 4 Carros CD 50 CXR
- b. 4 Frenos
- c. 2 Guías Superiores derechas
- d. 2 Guías Superiores izquierdas
- e. 1 Llave CD-40
- f. Tornillos

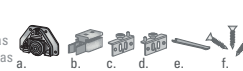



Sistema **CORREDIZO AL SUELO** con freno para puertas de closet.

- ✓ Fácil instalación y regulación.
- ✓ Guía superior con freno.
- ✓ Suavidad de rodadura.
- ✓ El carro se monta embutido en la madera, con lo que se obtiene una mínima separación entre puertas.

CD 40 CX

CODIGO	PRODUCTO	MINIMO DESPACHO
10100106554	CD 40 CX	10 ST
RIELES		
10100603720	Riel CD 50 CX AL, 2m	10 TR
10100603730	Riel CD 50 CX AL, 3m	10 TR
10100603736	Riel CD 50 CX AL, 6m	1 TR
10100603620	Guía canal CD 50 AL, 2m	10 TR
10100603630	Guía canal CD 50 AL, 3m	10 TR
10100603660	Guía canal CD 50 AL, 6m	1 TR
10100604620	Riel embutido CX AL, 2m	10 TR
10100604630	Riel embutido CX AL, 3m	10 TR
10100604660	Riel embutido CX AL, 6m	1 TR
10100603882	Riel doble CX AL, 2m	10 TR
10100603884	Riel doble CX AL, 3m	10 TR
10100603885	Riel doble CX AL, 6m	1 TR
10100606220	Riel doble CX 30 AL, 2m	10 TR
10100606230	Riel doble CX 30 AL, 3m	10 TR
10100606260	Riel doble CX 30 AL, 6m	1 TR
10100600020	Riel doble CX 45 AL, 2m	10 TR
10100600030	Riel doble CX 45 AL, 3m	10 TR
10100600060	Riel doble CX 45 AL, 6m	1 TR

vista lateral

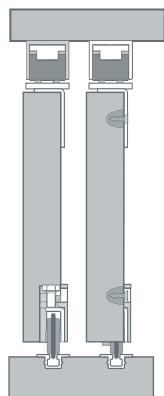

por puerta

RIEL DOBLE CX 45 AL

RIEL DOBLE CX 30 AL

RIEL DOBLE CX AL

RIEL CD 50 CX AL

RIEL EMBUTIDO CX AL

COMPONENTES

a. 4 Carros CD 40 CX
 b. 4 Guías superiores
 c. 4 Frenos
 d. 4 Seguros
 e. 1 Llave M5
 f. Tornillos

GUÍA CANAL CD 50 AL

CA 4585

CODIGO	PRODUCTO	MINIMO DESPACHO
10100256001	CA 4585	10 ST
RIELES		
10100628020	Riel U 28 AL, 2m	10 TR
10100628030	Riel U 28 AL, 3m	10 TR
10100606120	Riel U 282 AL, 2m	10 TR
10100606130	Riel U 282 AL, 3m	10 TR
10100606160	Riel U 282 AL, 6m	1 TR
10100600120	Riel U 283 AL, 2m	10 TR
10100600130	Riel U 283 AL, 3m	10 TR
10100600160	Riel U 283 AL, 6m	1 TR



Sistema **CORREDIZO COLGANTE** con freno para puertas de closet.

- ✓ Suave desplazamiento.
- ✓ La instalación frontal y su sistema de clip permite el montaje con cenefa instalada.
- ✓ Riel doble para una instalación rápida y fácil.

vista lateral



por puerta

COMPONENTES

- a. 4 Carros CA 4585
 b. 2 Frenos derechos
 c. 3 Guías al piso CA 4585
 d. 2 Frenos izquierdos
 e. 8 Clip
 f. 1 Llave allen
 g. Tornillos



Ducloset Doble



Sistema **CORREDIZO COLGANTE** para puertas de closet de montaje tradicional.

- ✓ Para espesor de puerta de 15 a 30mm.
- ✓ Hasta 30Kg por puerta Ducloset Simple.
- ✓ Hasta 45Kg por puerta Ducloset Doble.
- ✓ Riel doble de acero zincado amarillo.
- ✓ Para puertas de madera o marco de aluminio.

Ducloset Simple y Doble

CODIGO	PRODUCTO	MINIMO DESPACHO
10100201201	Ducloset Simple	10 ST
10100201301	Ducloset Doble	10 ST

	RIELES	
10100619501	Riel U 20 Zincado, 1m	10 TR
10100620001	Riel U 20 Zincado, 1.5m	10 TR
10100621001	Riel U 20 Zincado, 2m	10 TR
10100622001	Riel U 20 Zincado, 2.5m	10 TR
10100623001	Riel U 20 Zincado, 3m	10 TR
10100621002	Riel U 20 Galvanizado, 2m	10 TR
10100623002	Riel U 20 Galvanizado, 3m	10 TR
10100625002	Riel U 20 Galvanizado, 6m	1 TR



Ducloset Simple

vista lateral

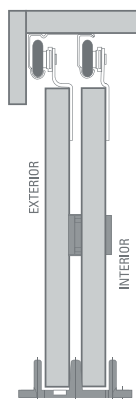

por puerta



COMPONENTES

- a. 2 Carros Ducloset 7 Simple / Doble
- a'. 2 Carros Ducloset 14 Simple / Doble
- b. 1 Tope
- c. 1 Guía al piso 2040 N (1635)
- d. Tornillos



RIEL U 20 ACERO NEGRO



RIEL U 20 ACERO GALVANIZADO



RIEL U 20 ACERO ZINCADO

CODIGO	PRODUCTO	MINIMO DESPACHO
10100800860	CD 50 Colgante interior	1 UN
10100800850	CD 50 Colgante exterior	1 UN

	RIELES	
10100603752	Riel compuesto CD 50 AL, 2m	10 TR
10100603753	Riel compuesto CD 50 AL, 3m	10 TR
10100603756	Riel compuesto CD 50 AL, 6m	1 TR
10100605920	Riel compuesto CD 50 reforzado AL, 2m	10 TR
10100605930	Riel compuesto CD 50 reforzado AL, 3m	10 TR
10100605960	Riel compuesto CD 50 reforzado AL, 6m	1 TR
10100603762	Guía compuesta CD 50 AL, 2m	10 TR
10100603763	Guía compuesta CD 50 AL, 3m	10 TR
10100603766	Guía compuesta CD 50 AL, 6m	1 TR

	ACCESORIOS	
10107026500	Easy soft CD 50 exterior	4 UN
10107026501	Easy soft CD 50 interior	4 UN



CD 50 Colgante INTERIOR

COMPONENTES

- a. 1 Carro superior izquierdo y derecho
- a'. 1 Carro superior izquierdo y derecho
- b. 2 Guías inferiores
- c. 2 Frenos superiores
- d. 2 Topes inferiores
- e. Tornillos
- f. Plantilla de instalación



GUÍA COMPUESTA CD 50 AL



RIEL COMPUESTO CD 50 REFORZADO



RIEL COMPUESTO CD 50 AL

CD 50 Colgante EXTERIOR



Sistema **CORREDIZO COLGANTE** con freno para puertas de closet fuera de vano.

- ✓ Regulación fácil, accesible y controlada.
- ✓ El sistema permite que las puertas oculten el riel, guía y laterales del mueble.
- ✓ Puede ser utilizado en closets de dos, tres o más puertas.
- ✓ Sistema de frenos incorporados al riel evita el rebote de las puertas, y asegura un cierre hermético y sin golpes.
- ✓ El sistema de guía asegura que las puertas no se descarrilen.
- ✓ Utilizar con MDF, perfil de aluminio Connect o madera.
- ✓ Se recomienda el uso de tensores de puerta para evitar la flexión de éstas y lograr un óptimo funcionamiento del sistema.
- ✓ Esta recomendación es para puertas de 18mm.

vista lateral

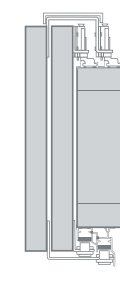

por puerta





Sistema **CORREDIZO COLGANTE** con tecnología Central Drive, para puertas de closet.

- ✓ Con tecnología Central Drive, en que el rodamiento está encapsulado en el chasis del carro, lo que transmite el movimiento en modo balanceado a las ruedas, garantizando su alta duración y movimiento suave y silencioso.
- ✓ Al estar el rodamiento encapsulado, se garantiza una mayor protección contra polvo, suciedad y agentes atmosféricos.
- ✓ Movimiento extremadamente suave y silencioso, gracias a la tecnología Central Drive.
- ✓ Incorpora un sistema de enganche rápido que facilita el montaje y desmontaje de la puerta.
- ✓ Permite dejar una luz mínima de 2mm entre riel y puerta.

DN 50 CLIP

CODIGO	PRODUCTO	MINIMO DESPACHO
10100256051	DN 50 Clip	4 ST
RIELES		
10100604520	Riel U 45 porta cenefa, 2m	10 TR
10100604530	Riel U 45 porta cenefa, 3m	10 TR
ACCESORIOS		
10100605220	Cenefa U45, 2m	10 TR
10100605230	Cenefa U45, 3m	10 TR
10100605260	Cenefa U45, 6m	1 TR

vista lateral



por puerta

COMPONENTES

- a. 4 Carros
- b. 4 Frenos
- c. 4 Pletinas de fijación
- d. 2 Guía
- e. Tornillos

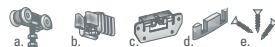

RIEL U 45 AL



CA 80

CODIGO	PRODUCTO	MINIMO DESPACHO
10100800875	CD 80 Colgante interior	1 ST
10100800870	CD 80 Colgante exterior	1 ST
RIELES		
10100600012	Kit rieles CA 80, 2m	6 KIT
10100600013	Kit rieles CA 80, 3m	6 KIT
ACCESORIOS		
10107026480	Easy soft CA 80 exterior	6 UN



CD 80 Colgante INTERIOR

COMPONENTES

SET PUERTA EXTERIOR

- a. 2 Carros puerta exterior
- b. 2 Guías puerta exterior
- c. 2 Frenos
- d. 2 Topes
- e. 2 Llaves allen 3 y 4 mm
- f. Tornillos



EASY SOFT

COMPONENTES

SET PUERTA INTERIOR

- a. 2 Carros puerta interior
- b. 2 Guías puerta interior
- c. 2 Frenos
- d. 2 Topes
- e. 2 Llaves allen 3 y 4 mm
- f. Tornillos

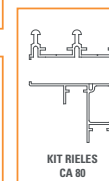

KIT RIELES CA 80

CD 80 Colgante EXTERIOR

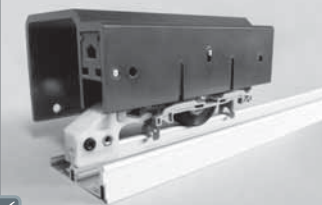

Sistema **CORREDIZO COLGANTE** de gran resistencia y suavidad.

- ✓ Fácil instalación, gracias al sistema de clipeo de la guía.
- ✓ Regulación fácil, accesible y controlada.
- ✓ Regulación guía puerta exterior permite corregir la luz entre puertas.
- ✓ Puede ser utilizado en closets de dos, tres o más puertas.
- ✓ Sistema de frenos incorporados al riel evita el rebote de las puertas, y asegura un cierre hermético y sin golpes.
- ✓ Utilizar con MDF de 18 a 30mm, perfil de aluminio Connect o madera.
- ✓ No se recomienda el uso de placa aglomerada de partículas.

vista lateral



80 kg
por puerta



por puerta



Sistema **CORREDIZO COLGANTE**,
para puertas de closet.



D7 - D14 Simple

CODIGO	PRODUCTO	MINIMO DESPACHO
10100201001	D7 - D14 Simple	30 ST
RIELES		
10100619501	Riel U 20 Zincado, 1m	10 TR
10100620001	Riel U 20 Zincado, 1,5m	10 TR
10100621001	Riel U 20 Zincado, 2m	10 TR
10100622001	Riel U 20 Zincado, 2,5m	10 TR
10100623001	Riel U 20 Zincado, 3m	10 TR
10100621002	Riel U 20 Galvanizado, 2m	10 TR
10100623002	Riel U 20 Galvanizado, 3m	10 TR
10100625002	Riel U 20 Galvanizado, 6m	1 TR

COMPONENTES

- a. 2 Carros 7 D14 simple
- b. 2 Carros 7 D7 simple
- c. 1 Tope
- d. 1 Guía al piso 2040 N (1635)
- e. Tornillos



por puerta



Sistema **CORREDIZO COLGANTE**,
para puertas de closet.



D7 - D14 Doble

CODIGO	PRODUCTO	MINIMO DESPACHO
10100204001	D7 - D14 Doble	20 ST
RIELES		
10100619501	Riel U 20 Zincado, 1m	10 TR
10100620001	Riel U 20 Zincado, 1,5m	10 TR
10100621001	Riel U 20 Zincado, 2m	10 TR
10100622001	Riel U 20 Zincado, 2,5m	10 TR
10100623001	Riel U 20 Zincado, 3m	10 TR
10100621002	Riel U 20 Galvanizado, 2m	10 TR
10100623002	Riel U 20 Galvanizado, 3m	10 TR
10100625002	Riel U 20 Galvanizado, 6m	1 TR

COMPONENTES

- a. 2 Carros 7 D14 doble
- b. 2 Carros 7 D14 doble
- c. 1 Tope
- d. 1 Guía al piso 2040 N (1635)
- e. Tornillos



por puerta

LINEA
Mobile

Accesorios para puertas de closet

- 26 Easy soft CD 50 Interior/Exterior
- 26 Guía oculta 18-30
- 27 Guía oculta 45
- 27 Barras de closet



Accesorio para puertas de closet, que permite cerrar la puerta en forma suave y segura.

- ✓ Diseño sobrio y elegante.
- ✓ Asegura que la puerta quede siempre cerrada.
- ✓ Funciona sin resorte, lo que garantiza un comportamiento constante.
- ✓ Posee un pistón sellado, compuesto de un fluido especial que impide filtraciones.
- ✓ Fácil montaje.



por puerta

Easy Soft CD 50 interior y exterior

CODIGO	PRODUCTO	MINIMO DESPACHO
10107026501	Easy soft CD 50 interior	4 UN
10107265500	Easy soft CD 50 exterior	4 UN

SE USA CON

- CD 50 Colgante interior y exterior
- CD 50 CXR

COMPONENTES

- a. 1 Cierre suave
- b. 1 Activador puerta exterior
- c. Tornillos



Accesorio para puertas de madera de espesor entre 18 y 30 mm.

- ✓ Permitirá que la puerta pueda rodar por dentro del Perfil GO22 o GO30, compensando los desniveles del vano.
- ✓ Posee una pestaña para un fácil posicionamiento de la guía en el canto de la puerta.

vista lateral

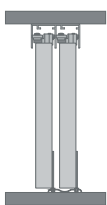

Guía oculta 18-30

CODIGO	PRODUCTO	MINIMO DESPACHO
10100800785	Guía oculta 18-30	16 ST

SE USA CON

- CD 50 CXR
- Perfil GO 22 AL
- Perfil GO 30 AL

COMPONENTES

- a. 4 Guías ocultas 18-30
- b. 4 Soporte polines
- c. 4 Frenos
- d. Tornillos



Guía oculta 45

CODIGO	PRODUCTO	MINIMO DESPACHO
10100910036	Guía oculta 45	16 ST

SE USA CON

- CD 50 CXR
- Perfil GO 45 AL

COMPONENTES

- a. 4 Guías ocultas 45
- b. 4 Soporte polines
- c. 4 Frenos
- d. Tornillos



Accesorio para puertas de madera de espesor entre 30 y 45 mm.

- ✓ Permitirá que la puerta pueda rodar por dentro del Perfil GO45, compensando los desniveles del vano.

vista lateral

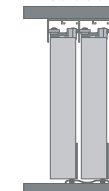

- ✓ Fácil montaje.
- ✓ Posee un polín de PVC con interior de alta resistencia, que disminuye el ruido de roce y otorga un suave desplazamiento.

Barras y Conectores de closet

CODIGO	PRODUCTO	MINIMO DESPACHO
4010073030	Barra tubo ovalada AL con plástico 3 metros	10 TR
4010073033	Barra tubo ovalada AL anodizado 3 metros	10 TR
4010073036	Barra tubo ovalada cromada 2 metros	10 TR
4010073037	Barra tubo ovalada cromada 3 metros	10 TR
4010073040	Conector tubo ovalado	40UN
4010073041	Conector central tubo ovalado	10UN



Barra tubo ovalada AL con plástico



Barra tubo ovalada cromada

DUCASSE
complements



Barra tubo ovalada AL anodizado

Accesorio para closet

- ✓ Barra con plástico con cubierta antideslizante.
- ✓ Barra aluminio anodizado texturada.
- ✓ Barra cromada lisa.



Aplicación de Sistema corredizo para puertas de muebles AL-1535 Vidrio PÁG. 32



Aplicación de sistema AL-1524 PÁG. 31

LINEA
Mobile

| Sistemas corredizos para puertas de muebles |

| **COPLANAR** |
30 Geminis

| **AL PISO** |
31 D 25
31 AL 1524
32 AL 1535 MD
32 AL 1535 VD
33 AL 1540



Sistema corredizo de puertas
COPLANARES para muebles

- ✓ Permite tener las puertas en un mismo plano al momento de estar cerradas.
- ✓ Imagen limpia y sin sobresaltos por traslape de puertas.
- ✓ Posee cierre suave.
- ✓ Sistema totalmente oculto al momento de abrir las puertas.
- ✓ Posee regulación vertical de puertas para una correcta nivelación.
- ✓ Para puertas de 20Kgs. por hoja.
- ✓ Excelente terminación con tiradores embutidos (incluidos en el set).
- ✓ Para la apertura del sistema la puerta sobresale del plano en el cual se encuentra y se desplaza sobre la otra.
- ✓ Se usa para puertas de 800 a 1100mm de ancho.
- ✓ Se usa para puertas de hasta 1000mm de altura.
- ✓ Para muebles con puertas de madera.
- ✓ Para muebles de cocina, living, comedores, alacenas, etc.

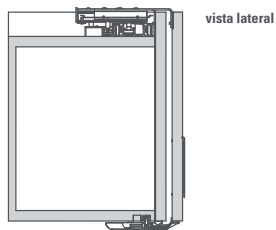

vista lateral



por puerta

Géminis

CODIGO	PRODUCTO	MINIMO DESPACHO
10100800770	Geminis	1 ST

RIELES		
10100800785	Kit riel LG 1100	5 ST
10100605420	Riel lacerta, 2m	10 TR
10100605430	Riel lacerta, 3m	10 TR
10100605460	Riel lacerta, 6m	1 TR
10100605520	Riel anexo lacerta, 2m	10 TR
10100605530	Riel anexo lacerta, 3m	10 TR
10100605560	Riel anexo lacerta, 6m	1 TR

COMPONENTES

- a. 2 carros Géminis
- b. 4 guías Inferiores
- c. 2 desvíos exteriores
- d. 2 desvíos interiores
- e. 4 cajas de regulación
- f. 2 tiradores embutidos
- g. tornillos

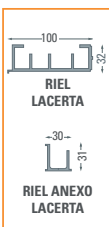
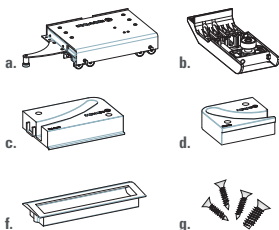

Apertura del sistema. Vista Superior.

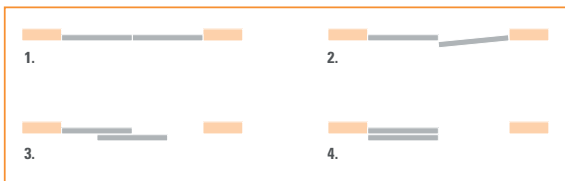

D 25

CODIGO	PRODUCTO	MINIMO DESPACHO
10100117101	D 25	30 ST



Sistema CORREDIZO AL SUELO con polín,
para puertas de madera.

- ✓ Suavidad de desplazamiento.
- ✓ Ajuste perfecto.
- ✓ No requiere cenefa.
- ✓ No utiliza riel ni guía.



por puerta

COMPONENTES

- a. 4 carros inferiores
- b. 4 guías superiores
- c. tornillos



AL 1524

CODIGO	PRODUCTO	MINIMO DESPACHO
10100800405	AL 1524	20 ST

RIELES		
10100604620	Riel embutido CX AL, 2m	10 TR
10100604630	Riel embutido CX AL, 3m	10 TR

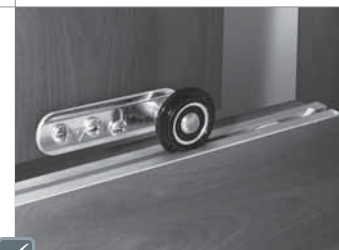

Sistema CORREDIZO AL SUELO con freno
para puertas sobrepuestas de madera
o marco de aluminio.

- ✓ El riel se instala por dentro del vano del mueble, dejándolo oculto de vista.
- ✓ Permite la utilización de puertas sobrepuestas con un riel embutido.
- ✓ Permite utilizar el mismo riel en la parte superior e inferior del vano.

COMPONENTES

- a. 4 carros
- b. 2 frenos
- c. tornillos



por puerta

AL 1535 MD

CODIGO	PRODUCTO	MINIMO DESPACHO
10100800100	AL 1535 Madera	10 ST
RIELES		
10100604620	Riel embutido CX AL, 2m	10 TR
10100604630	Riel embutido CX AL, 3m	10 TR

COMPONENTES

- a. 4 carros inferiores
- b. 4 guías superiores
- c. 4 frenos
- d. tornillos



✓ Sistema **CORREDIZO AL SUELO** con freno para puertas de madera dentro de vano.

- ✓ Mínima luz entre las puertas y el vano, lo que permite prescindir de la cenefa.
- ✓ Clip de montaje permite una rápida instalación.
- ✓ Sistema de frenos incorporado.
- ✓ Permite utilizar el mismo riel en la parte superior e inferior del vano.



15 kg
por puerta

AL 1535 VD

CODIGO	PRODUCTO	MINIMO DESPACHO
10100800200	AL 1535 Vidrio	10 ST
RIELES		
10100604620	Riel embutido CX AL, 2m	10 TR
10100604630	Riel embutido CX AL, 3m	10 TR
ACCESORIOS		
10100910000	Tapas zamak AL 1535	10 UN

COMPONENTES

- a. 4 carros inferiores
- b. 4 guías superiores
- c. 4 tapas plásticas
- d. 4 frenos
- e. tornillos



TAPAS
AL-1535 ALUMINIO



✓ Sistema **CORREDIZO AL SUELO** con freno para puertas de vidrio dentro de vano.

- ✓ Mínima luz entre las puertas y el vano, lo que permite prescindir de la cenefa.
- ✓ Clip de montaje permite una rápida instalación.
- ✓ Sistema de frenos incorporado al riel evita el deslizamiento involuntario de las puertas.



15 kg
por puerta

AL 1540

CODIGO	PRODUCTO	MINIMO DESPACHO
10100800400	AL 1540	20 ST
RIELES		
10100603742	Riel FCX AL, 2m	10 TR
10100603743	Riel FCX AL, 3m	10 TR
ACCESORIOS		
10100603520	Tapa riel ALX, 2m	10 TR
10100603530	Tapa riel ALX, 3m	10 TR

COMPONENTES

- a. 4 carros
- b. 2 frenos
- c. 4 tapas laterales
- d. tornillos

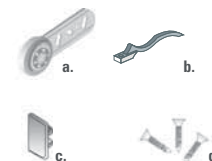

✓ Sistema **CORREDIZO AL SUELO** con freno para puertas de madera o marco de aluminio.

- ✓ Para puertas de madera o con marco de aluminio.
- ✓ En caso de rieles sobrepuestos, se pueden instalar varias puertas, una sobre otra.
- ✓ En caso de rieles embutidos, se pueden instalar 2 rieles para el traslape de las puertas.



15 kg
por puerta

ALX 12

CODIGO	PRODUCTO	MINIMO DESPACHO
10100800500	ALX 12	20 ST
RIELES		
10100603742	Riel FCX AL, 2m	10 TR
10100603743	Riel FCX AL, 3m	10 TR
10100603520	Tapa riel ALX, 2m	10 TR
10100603530	Tapa riel ALX, 3m	10 TR

ACCESORIO



TAPAS
Zamak ALX

- a. 4 Tapas Perno
- b. 4 Excéntricos
- c. 4 Rodamientos
- d. 4 Tuercas
- e. 4 Frenos
- f. 4 Tapas laterales
- g. 1 llave ALX
- h. Tornillos

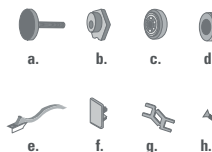

✓ Sistema **CORREDIZO AL SUELO** con rodamientos para puertas de vidrio sobrepuestas.

- ✓ Extrema suavidad de rodadura.
- ✓ Se puede instalar varias puertas, una sobre otra.
- ✓ Tapa riel de aluminio otorga una terminación a los cantos del mueble.
- ✓ Regulación a través de mecanismo de desplazamiento excéntrico



15 kg
por puerta

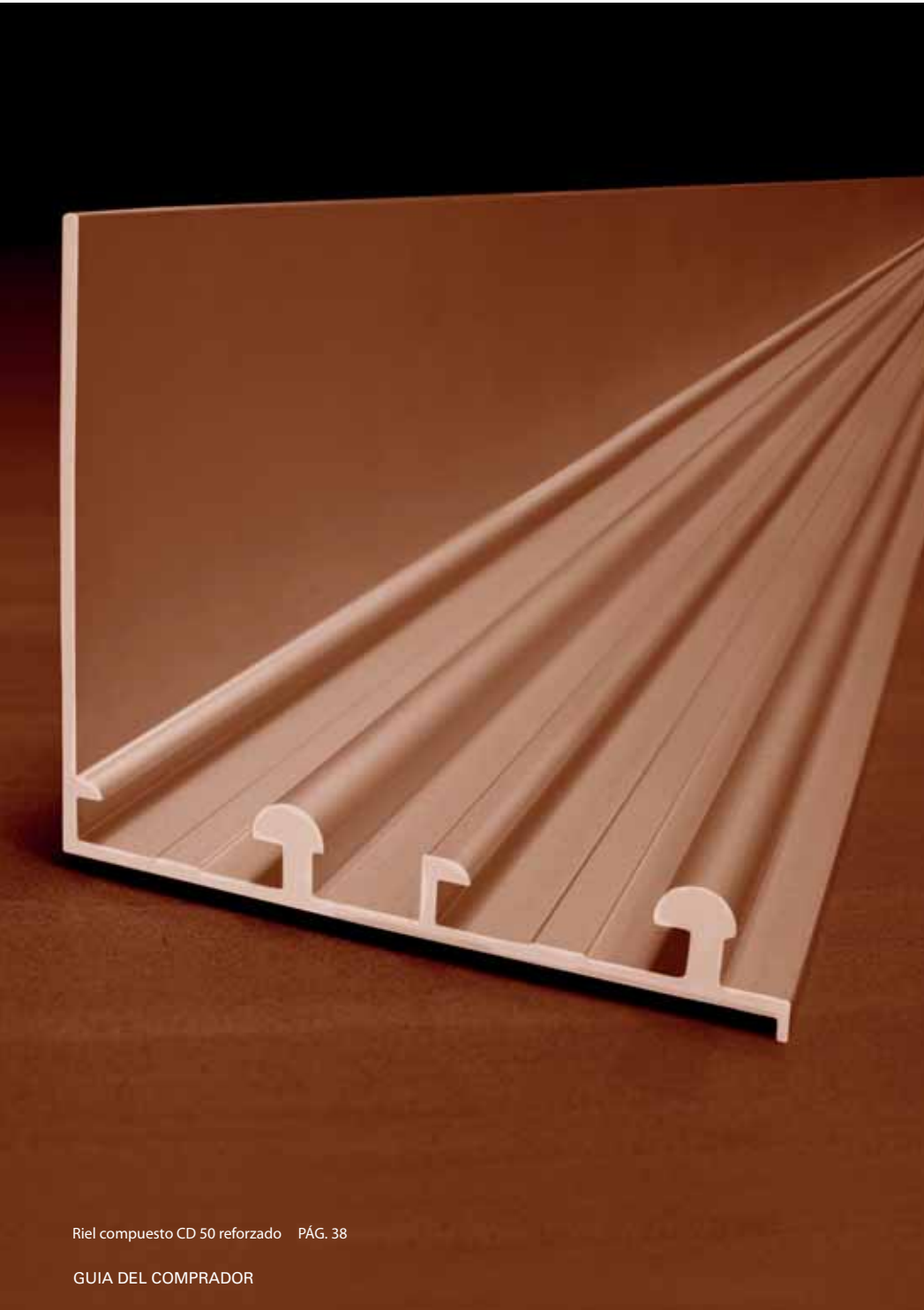

Riel compuesto CD 50 reforzado PÁG. 38

GUIA DEL COMPRADOR

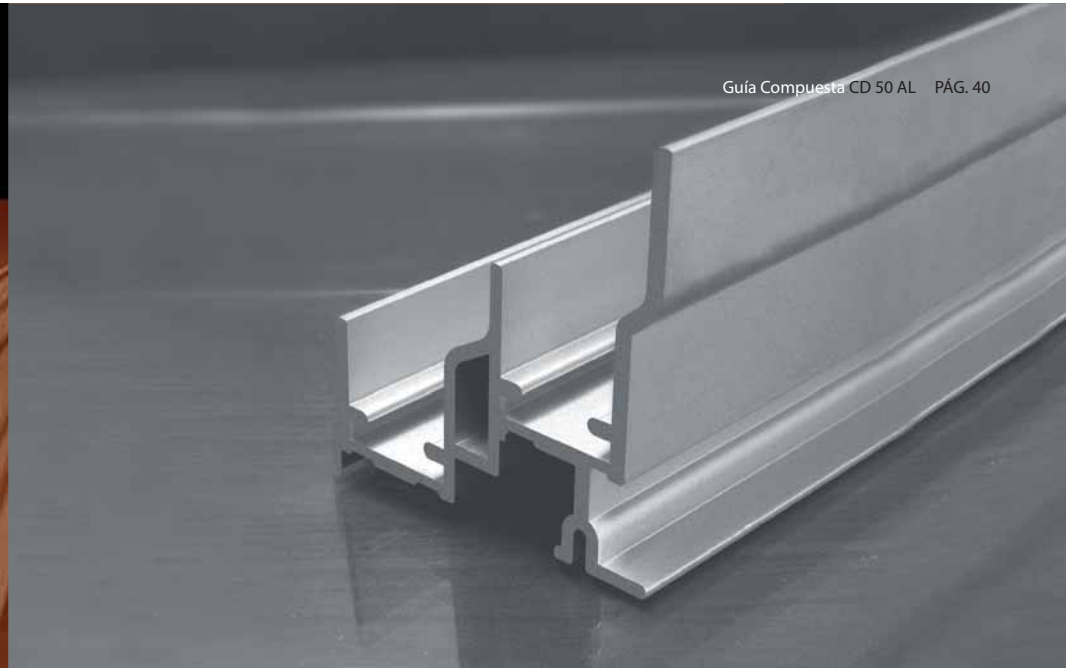

Guía Compuesta CD 50 AL PÁG. 40

LINEA
Mobile

| Rieles y Guías |

- | | | | |
|----|--------------------------------|----|-------------------------|
| 36 | Riel embutido CX AL | 40 | Guía D 52 AL |
| 36 | Riel FCX AL | 40 | Guía compuesta CD 50 AL |
| 36 | Riel D 52 AL | 41 | Guía canal CD 50 |
| 36 | Riel U 20 | 41 | Perfil GO 22 |
| 37 | Tapa riel ALX | 41 | Perfil GO 30 |
| 37 | Riel U 28 | 41 | Perfil GO 45 |
| 37 | Riel U 282 | | |
| 37 | Riel U 283 | | |
| 38 | Riel compuesto CD 50 AL | | |
| 38 | Riel compuesto CD 50 reforzado | | |
| 38 | Riel CD 50 CX | | |
| 38 | Riel doble CX | | |
| 39 | Riel doble CX 30 | | |
| 39 | Riel doble CX 45 | | |
| 39 | Riel PL 2550 | | |
| 39 | Riel lacerta | | |
| 40 | Riel anexo lacerta | | |
| 40 | Kit riel LG | | |



Riel embutido CX AL

CODIGO	PRODUCTO	MINIMO DESPACHO
10100604620	Riel embutido CX AL, 2m	10 TR
10100604630	Riel embutido CX AL, 3m	10 TR
10100604660	Riel embutido CX AL, 6m	1 TR

Riel de aluminio para instalación embutida, dentro del vano.

Para utilizar con
 CD 50 CXR AL 1535 MD
 CD 40 CX AL 1524
 AL 1535 VD AL 1540



Riel FCX AL

CODIGO	PRODUCTO	MINIMO DESPACHO
10100603742	Riel FCX AL, 2m	10 TR
10100603743	Riel FCX AL, 3m	10 TR
10100603746	Riel FCX AL, 6m	1 TR

Riel de aluminio para instalación frontal, directamente en el marco superior e inferior del mueble.

Para utilizar con
 AL X 12
 AL 1540



Riel D 52 AL

CODIGO	PRODUCTO	MINIMO DESPACHO
1010057200	Riel D 52 AL, 2m	10 TR
1010057300	Riel D 52 AL, 3m	10 TR
1010057400	Riel D 52 AL, 4m	10 TR
1010057600	Riel D 52 AL, 6m	1 TR

Riel de aluminio para instalación sobrepuesta, fácil y rápido de instalar.

Para utilizar con
 D52



Guía D 52 AL

CODIGO	PRODUCTO	MINIMO DESPACHO
1010058200	Guía D 52 AL, 2m	10 TR
1010058300	Guía D 52 AL, 3m	10 TR
1010058600	Guía D 52 AL, 6m	1 TR

Perfil guía de aluminio de pista simple para instalación superior sobrepuesta, dentro del vano.

Para utilizar con
 D 52

Tapa riel ALX

CODIGO	PRODUCTO	MINIMO DESPACHO
10100603520	Tapa riel ALX, 2m	10 TR
10100603530	Tapa riel ALX, 3m	10 TR
10100603600	Tapa riel ALX, 6m	1 TR



Tapa de aluminio anodizado mate que entrega una elegante terminación a la instalación del riel FCX.

Para utilizar con
 RIEL FCX AL

Riel U 28

CODIGO	PRODUCTO	MINIMO DESPACHO
10100628015	Riel U 28, 1,5m	10 TR
10100628020	Riel U 28, 2m	10 TR
10100628030	Riel U 28, 3m	10 TR
10100628060	Riel U 28, 6m	1 TR

DESCRIPCIÓN

Rango de espesor de puerta
 18 a 22mm.



Riel de aluminio de doble pista para instalación superior sobrepuesta, dentro del vano, fácil instalación.

Para utilizar con
 CA 4585

Riel U 282

CODIGO	PRODUCTO	MINIMO DESPACHO
10100606120	Riel U 282, 2m	10 TR
10100606130	Riel U 282, 3m	10 TR
10100606160	Riel U 282, 6m	1 TR

DESCRIPCIÓN

Rango de espesor de puerta
 22 a 32mm.



Riel de aluminio de doble pista para instalación superior sobrepuesta, dentro del vano, fácil instalación.

Para utilizar con
 CA 4885

Riel U 283

CODIGO	PRODUCTO	MINIMO DESPACHO
10100600120	Riel U 283, 2m	10 TR
10100600130	Riel U 283, 3m	10 TR
10100600160	Riel U 283, 6m	1 TR

DESCRIPCIÓN

Rango de espesor de puerta
 32 a 47mm.



Riel de aluminio de doble pista para instalación superior sobrepuesta, dentro del vano, fácil instalación.

Para utilizar con
 CA 4585



Riel compuesto CD 50 AL

CODIGO	PRODUCTO	MINIMO DESPACHO
10100603752	Riel compuesto CD 50 AL, 2m	10 TR
10100603753	Riel compuesto CD 50 AL, 3m	10 TR
10100603756	Riel compuesto CD 50 AL, 6m	1 TR

Riel de aluminio de doble pista para instalación superior sobrepuesta, fuera del vano.

Para utilizar con CD 50 COLGANTE



Riel compuesto CD 50 reforzado

CODIGO	PRODUCTO	MINIMO DESPACHO
10100605920	Riel compuesto CD 50 reforzado, 2m	10 TR
10100605930	Riel compuesto CD 50 reforzado, 3m	10 TR
10100605960	Riel compuesto CD 50 reforzado, 6m	1 TR

Riel de aluminio de doble pista para instalación superior sobrepuesta, fuera del vano.

Para utilizar con CD 50 COLGANTE



Riel CD 50 CX

CODIGO	PRODUCTO	MINIMO DESPACHO
10100603720	Riel CD 50 CX, 2m	10 TR
10100603730	Riel CD 50 CX, 3m	10 TR
10100603736	Riel CD 50 CX, 6m	1 TR

Riel de aluminio para instalación sobrepuesta, dentro del vano.

Para utilizar con CD 50 CXR
CD 40 CX



Riel doble CX

CODIGO	PRODUCTO	MINIMO DESPACHO
10100603882	Riel doble CX, 2m	10 TR
10100603884	Riel doble CX, 3m	10 TR
10100603885	Riel doble CX, 6m	1 TR

DESCRIPCIÓN

Rango de espesor de puerta 18 a 22mm.

Riel de aluminio de doble pista para instalación inferior sobrepuesta, dentro del vano fácil y rápido de instalar.

Para utilizar con CD 50 CXR
CD 40 CX



Riel doble CX 30

CODIGO	PRODUCTO	MINIMO DESPACHO
10100606220	Riel doble CX 30, 2m	10 TR
10100606230	Riel doble CX 30, 3m	10 TR
10100606260	Riel doble CX 30, 6m	1 TR

DESCRIPCIÓN

Rango de espesor de puerta 22 a 32mm.

Riel de aluminio de doble pista para instalación inferior sobrepuesta, dentro del vano fácil y rápido de instalar.

Para utilizar con CD 50 CXR
CD 40 CX



Riel doble CX 45

CODIGO	PRODUCTO	MINIMO DESPACHO
10100600020	Riel doble CX 45, 2m	10 TR
10100600030	Riel doble CX 45, 3m	10 TR
10100600060	Riel doble CX 45, 6m	1 TR

DESCRIPCIÓN

Rango de espesor de puerta 32 a 45mm.

Riel de aluminio de doble pista para instalación inferior sobrepuesta, dentro del vano fácil y rápido de instalar.

Para utilizar con CD 50 CXR
CD 40 CX



Riel PL 2550

CODIGO	PRODUCTO	MINIMO DESPACHO
10100603220	Riel PL 2550, 2m	10 TR
10100603230	Riel PL 2550, 3m	10 TR
10100603300	Riel PL 2550, 6m	1 TR

Riel de aluminio para instalación superior sobrepuesta, dentro del vano. Fácil y rápido de instalar.

Para utilizar con PL 2550



Riel lacerta

CODIGO	PRODUCTO	MINIMO DESPACHO
10100605420	Riel lacerta, 2m	10 TR
10100605430	Riel lacerta, 3m	10 TR
10100605460	Riel lacerta, 6m	1 TR

Riel de aluminio para instalación superior.

Para utilizar con Lacerta
Geminis



Riel de aluminio para instalación superior.

Para utilizar con
Lacerta
Geminis

Riel anexo lacerta

CODIGO	PRODUCTO	MINIMO DESPACHO
10100605520	Riel anexo lacerta, 2m	10 TR
10100605530	Riel anexo lacerta, 3m	10 TR
10100605560	Riel anexo lacerta, 6m	1 TR



Kit rieles de aluminio para instalación superior.

Para utilizar con
Lacerta
Geminis

Kit riel LG

CODIGO	PRODUCTO	MINIMO DESPACHO
10100800785	Kit riel LG 1100	5 ST
10100800787	Kit riel LG 1500	5 ST



Riel anexo Lacerta



Riel de acero de doble pista para instalación superior sobrepuesta, dentro del vano. fácil y rápido de instalar.

Para utilizar con
Ducloset simple
Ducloset doble

Riel U 20

CODIGO	PRODUCTO	MINIMO DESPACHO
10100621001	Riel U 20 zincado, 2m	10 TR
10100623001	Riel U 20 zincado, 3m	10 TR
10100625001	Riel U 20 zincado, 6m	1 TR
10100621002	Riel U 20 galvanizado, 2m	10 TR
10100623002	Riel U 20 galvanizado, 3m	10 TR
10100625002	Riel U 20 galvanizado, 6m	1 TR



Guía canal de aluminio de doble pista para instalación inferior, sobrepuesta, fuera del vano.

Para utilizar con
CD 50 Colgante

Guía compuesta CD 50 AL

CODIGO	PRODUCTO	MINIMO DESPACHO
10100603762	Guía compuesta CD 50 AL, 2m	10 TR
10100603763	Guía compuesta CD 50 AL, 3m	2 TR
10100603766	Guía compuesta CD 50 AL, 6m	1 TR

Guía canal CD 50

CODIGO	PRODUCTO	MINIMO DESPACHO
10100603620	Guía canal CD 50, 2m	10 TR
10100603630	Guía canal CD 50, 3m	10 TR
10100603660	Guía canal CD 50, 6m	1 TR



Guía canal de aluminio de pista simple, para instalación superior sobrepuesta, dentro del vano.

Para utilizar con
D52



Guía canal de aluminio de doble pista para instalación superior sobrepuesta, dentro del vano.

Para utilizar con
CD 50 CXR
CD 50 GO
Patagonia 16

Perfil GO 22

CODIGO	PRODUCTO	MINIMO DESPACHO
10100607520	Perfil GO 22, 2m	10 TR
10100607530	Perfil GO 22, 3m	10 TR
10100607560	Perfil GO 22, 6m	1 TR

DESCRIPCIÓN

Rango de espesor de puerta
18 a 22mm.

DESCRIPCIÓN

Rango de espesor de puerta
22 a 30mm.

Perfil GO 30

CODIGO	PRODUCTO	MINIMO DESPACHO
10100607620	Perfil GO 30, 2m	10 TR
10100607630	Perfil GO 30, 3m	10 TR
10100607660	Perfil GO 30, 6m	1 TR



Guía canal de aluminio de doble pista para instalación superior sobrepuesta, dentro del vano.

Para utilizar con
CD 50 CXR
CD 50 GO
Patagonia 18

Perfil GO 45

CODIGO	PRODUCTO	MINIMO DESPACHO
10100607682	Perfil GO 45, 2m	10 TR
10100607683	Perfil GO 45, 3m	10 TR
10100607686	Perfil GO 45, 6m	1 TR



Guía canal de aluminio de doble pista para instalación superior sobrepuesta, dentro del vano.

Para utilizar con
CD 50 CXR
CD 50 GO



Aplicación pistón puerta superior en mueble de cocina PÁG. 44

LINEA
Mobile

Accesorios para mueble

- 44 Conectores
- 44 Pistón puerta superior
- 44 Brazo articulado puerta
- 45 Amortiguador
- 45 Tarugo madera para puerta
- 46 Reten Push para puertas
- 46 Perfil tapacanto AL
- 47 Conector tapacanto cromado
- 47 Conector tapacanto satinado
- 48 Tapas zamak ALX 12
- 48 Tapas zamak AL 1535
- 48 Tirador J Aluminio



CODIGO
3010030300

Sistema para armado de interiores de muebles seriados industriales.

- ✓ Permite unir placas de melamina, MDF, aglomerados y enchapados.
- ✓ Ensamble rápido de las piezas.
- ✓ La excéntrica posee estrías que ayudan a que se adhiera mejor a la madera.

Conectores

CODIGO	PRODUCTO	MINIMO DESPACHO
3010030300	Conjunto conector para madera	70 UN
4010058015	Excéntrica standard 15mm	2000 UN
4010059034	Perno conector standard autorroscante	2000 UN
4010059634	Perno conector standard M6	2000 UN
4010059650	Tarugo plástico standard M6	2000 UN



DIAMETRO
15mm
para espesores
de 15mm

CODIGO
4010058015



CODIGO
4010059634



DIAMETRO
10mm

CODIGO
4010059650



Apertura automática de puertas.

Pistón puerta superior

CODIGO	PRODUCTO	MINIMO DESPACHO
4010049000	Pistón puerta superior 80	10 UN
4010049002	Pistón puerta superior 60	10 UN

Ángulo	Apertura 75°			Apertura 90°			Apertura 110°					
	300	400	500	600	300	400	500	600	300	400	500	600
Abura de Puerta mm.	1.9	1.8	1.2	1.0	1.8	1.5	1.2	0.9	1.6	1.2	1.1	0.7
Peso Máximo Kg. 60 N	2.6	2.2	1.7	1.3	2.4	2.0	1.6	1.2	2.1	1.7	1.4	1.0
Peso Máximo Kg. 80 N	4.0	3.3	2.6	2.0	3.6	3.0	2.4	1.8	3.2	2.6	2.1	1.6

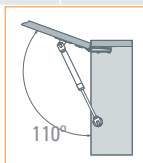

Permite posicionar la puerta en distintos ángulos de apertura o cierre.

- ✓ Espesor de puerta: desde 18mm
- ✓ Para puertas de madera o marco de aluminio

Brazo articulado puerta

CODIGO	PRODUCTO	MINIMO DESPACHO
4010049010	Brazo articulado puerta superior e inferior	25 UN

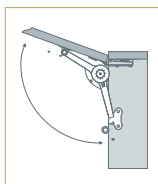

Amortiguadores

CODIGO	PRODUCTO	MINIMO DESPACHO
4010049020	Amortiguador blanco	100 UN
4010049021	Amortiguador negro	100 UN
4010049025	Amortiguador gris extra suave	100 UN



CODIGO
4010049020



CODIGO
4010049021



CODIGO
4010049025

Evita el golpe de las puertas al cerrarse.

Tarugos de madera

CODIGO	PRODUCTO	MINIMO DESPACHO
4010070820	Tarugo madera 8x20	2000 UN
4010070826	Tarugo madera 8x26	2000 UN
4010070830	Tarugo madera 8x30	2000 UN
4010070835	Tarugo madera 8x35	2000 UN
4010071040	Tarugo madera 10x40	2000 UN
4010071045	Tarugo madera 10x45	2000 UN



Tarugos de madera para muebles.

- ✓ Posee ranurado helicoidal. Esto permite que el pegamento se distribuya mejor logrando mejor fijación.

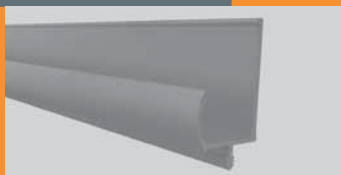

Tirador J Aluminio

CODIGO	PRODUCTO	MINIMO DESPACHO
4010049050	Tirador J Aluminio, 3m	8 TR

✓ Junto con la Bisagra Push permite la apertura de puertas prescindiendo de manillas y tiradores.

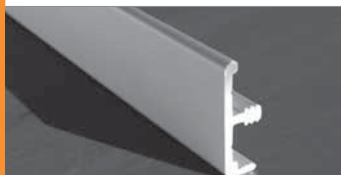

Perfil Tapacanto AL

CODIGO	PRODUCTO	MINIMO DESPACHO
10100603892	Perfil tapacanto AL, 2m	10 TR
10100603894	Perfil tapacanto AL, 3m	10 TR
10100603898	Perfil tapacanto AL, 6m	10 TR

✓ Perfil de aluminio que permite una excelente terminación para puertas de muebles o frentes de cajón de 18mm.



- ✓ Fácil instalación: No requiere corte 45°.
- ✓ Instalación requiere realizar ranura en la madera.



Conector Tapacanto cromado

CODIGO	PRODUCTO	MINIMO DESPACHO
4010049040	Conector tapacanto cromado	40 UN

✓ Accesorio en combinación con el Perfil Tapacanto AL



- ✓ Protege a las puertas y frentes de golpes.



Conector Tapacanto satinado

CODIGO	PRODUCTO	MINIMO DESPACHO
4010049041	Conector tapacanto satinado	40 UN

✓ Accesorio en combinación con el Perfil Tapacanto AL



- ✓ Protege a las puertas y frentes de golpes.

Perfil Tapacanto U AL

CODIGO	PRODUCTO	MINIMO DESPACHO
4010049052	Perfil tapacanto AL, 3m	10 TR

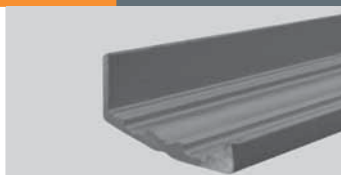

✓ Perfil de aluminio que permite una excelente terminación para puertas de muebles o frentes de cajón de 18mm.



- ✓ Fácil instalación: No requiere corte 45°.
- ✓ Instalación a presión.

Conector Tapacanto U AL

CODIGO	PRODUCTO	MINIMO DESPACHO
4010049052	Conector Tapacanto U AL	40 UN



✓ Tapas de zamak que le entregan una mejor terminación estética al sistema AL 1535 Vidrio.



Tapas zamak ALX 12

CODIGO	PRODUCTO	MINIMO DESPACHO
10100910005	Tapas zamak ALX 12	1 UN



✓ Tapas de zamak que le entregan una mejor terminación estética al sistema ALX 12.



Tapas zamak AL 1535

CODIGO	PRODUCTO	MINIMO DESPACHO
10100910000	Tapas zamak AL 1535	10 UN



✓ Tapas de zamak que le entregan una mejor terminación estética al sistema AL 1535 Vidrio.





Aplicación de Corredera Telescópica en cajón PÁG. 51



Aplicación Corredera lateral doble pared, Kit lateral alto y Set placa lateral metálicas PÁG. 53-54



Aplicación de Corredera Oculta PÁG. 52

LINEA Mobile

| Sistemas corredizos y accesorios para cajones |

- 50 Corredera SBP Ducasse
- 51 Corredera Telescópica
- 51 Corredera SBP STD
- 52 Corredera Oculta Cierre Suave
- 52 Corredera lateral doble pared Cierre Suave
- 53 Kit organizador de cajón
- 53 Set placa lateral metálica
- 54 Kit lateral alto



Corredera para cajones calidad **DUCASSE**.

- ✓ Extracción parcial
- ✓ Pintura epóxica
- ✓ Para cajones de madera
- ✓ Montaje en la base del cajón
- ✓ Sistema de cierre self-closing

SBP

CODIGO	PRODUCTO	MINIMO DESPACHO
10100303001	SBP 300mm blanca	20 PR
10100303011	SBP 300mm negra	20 PR
10100303021	SBP 300mm café	20 PR
10100303501	SBP 350mm blanca	20 PR
10100303511	SBP 350mm negra	20 PR
10100303521	SBP 350mm café	20 PR
10100304001	SBP 400mm blanca	20 PR
10100304011	SBP 400mm negra	20 PR
10100304021	SBP 400mm café	20 PR
10100304501	SBP 450mm blanca	20 PR
10100304511	SBP 450mm negra	20 PR
10100304521	SBP 450mm café	20 PR
10100305001	SBP 500mm blanca	20 PR
10100305011	SBP 500mm negra	20 PR
10100305021	SBP 500mm café	20 PR
10100305501	SBP 550mm blanca	20 PR
10100305511	SBP 550mm negra	20 PR
10100305521	SBP 550mm café	20 PR
10100306001	SBP 600mm blanca	20 PR
10100306011	SBP 600mm negra	20 PR
10100306021	SBP 600mm café	20 PR

Perforaciones

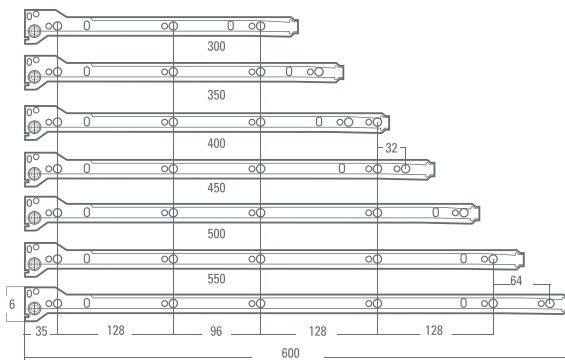

Productos testeados bajo normas de calidad
ANSI/BHMA
UNE

COMPONENTES

- a. 1 Corredera interior derecha
- b. 1 Corredera exterior derecha
- c. 1 Corredera interior izquierda
- d. 1 Corredera exterior izquierda

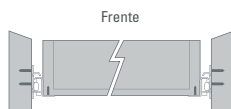

25 kg
por par

Telescópica

CODIGO	PRODUCTO	MINIMO DESPACHO
10100710300	Telescópica 300mm zincada	12 ST
10100711300	Telescópica 300mm negra	12 ST
10100710350	Telescópica 350mm zincada	12 ST
10100711350	Telescópica 350mm negra	12 ST
10100710400	Telescópica 400mm zincada	12 ST
10100711400	Telescópica 400mm negra	12 ST
10100710450	Telescópica 450mm zincada	12 ST
10100711450	Telescópica 450mm negra	12 ST
10100710500	Telescópica 500mm zincada	12 ST
10100711500	Telescópica 500mm negra	12 ST
10100710550	Telescópica 550mm zincada	12 ST
10100711550	Telescópica 550mm negra	12 ST
10100710600	Telescópica 600mm zincada	12 ST
10100711600	Telescópica 600mm negra	12 ST

Perforaciones



Productos testeados bajo normas de calidad
ANSI/BHMA
UNE

COMPONENTES

- a. 2 Correderas Telescópicas



Corredera telescópica de extensión total, con rodamientos de bola en línea y montaje en el lateral del cajón.

- ✓ Resistencia y funcionalidad.
- ✓ Permite acceder al interior del cajón sin limitación, dado que el cajón sale completamente hacia afuera.
- ✓ Tope incorporado al sistema asegura un cierre hermético del cajón.



45 kg
por par

SBP STD

CODIGO	PRODUCTO	MINIMO DESPACHO
4010030030	SBP STD 300mm blanca	25 PR
4010030035	SBP STD 350mm blanca	25 PR
4010030040	SBP STD 400mm blanca	25 PR
4010030045	SBP STD 450mm blanca	25 PR
4010030050	SBP STD 500mm blanca	25 PR



Corredera para cajones básica económica.



20 kg
por par



✓ Corredera para cajones de madera que queda totalmente oculta.

- ✓ Extracción total del cajón.
- ✓ Pistón hidráulico metálico evita el golpe y asegura un funcionamiento correcto del cierre suave.
- ✓ Posee clip de montaje rápido.
- ✓ Posee sistema 32.
- ✓ Para cajones de madera.
- ✓ Montaje al mueble sobre el lateral.



por par

Corredera oculta cierre suave

CODIGO	PRODUCTO	MINIMO DESPACHO
4010036027	Corredera oculta cierre suave 270mm	6 PR
4010036030	Corredera oculta cierre suave 300mm	6 PR
4010036035	Corredera oculta cierre suave 350mm	6 PR
4010036040	Corredera oculta cierre suave 400mm	6 PR
4010036045	Corredera oculta cierre suave 450mm	6 PR
4010036050	Corredera oculta cierre suave 500mm	6 PR



COMPONENTES

- a. 1 Corredera derecha
- b. 1 Corredera izquierda
- c. 1 Clip derecho
- d. 1 Clip izquierdo



✓ Corredera y lateral para cajones de alta calidad.

- ✓ Ideal para muebles de cocina.
- ✓ Extracción total del cajón.
- ✓ Corredera totalmente oculta.
- ✓ Sistema de fijación para un rápido montaje del frente del cajón.
- ✓ Lateral desmontable de la corredera.
- ✓ Deslizamiento suave y silencioso.
- ✓ Pistón hidráulico metálico evita el golpe y asegura un funcionamiento correcto del cierre suave.



por par

Corredera lateral doble pared cierre suave

CODIGO	PRODUCTO	MINIMO DESPACHO
4010037039	Corred. lateral doble pared blanca 400mm	6 PR
4010037044	Corred. lateral doble pared blanca 450mm	6 PR
4010037070	Corred. lateral doble pared blanca 500mm	6 PR



COMPONENTES

- a. 1 Corredera lateral de mueble derecha
- b. 1 Lateral metálico derecho
- c. 1 Corredera lateral de mueble izquierda
- d. 1 Lateral metálico izquierdo

No incluye tornillos de fijación.
Se recomienda utilizar tornillos autorroscante 3,5 x 15mm

Kit organizador de cajón

CODIGO	PRODUCTO	MINIMO DESPACHO
4010037070	Kit organizador cajon blanco 1200mm	6 ST



COMPONENTES

- Divisor vertical
- Conectores plásticos de fijación derecho e izquierdo
- Panel divisor de aluminio



✓ Set de divisores para organizar y distribuir el interior de los cajones.

- ✓ Se instala junto con el Kit lateral alto y correderas lateral doble pared.
- ✓ Permite configurar compartimentos para ordenar el interior de cajones.
- ✓ Sistema clip de montaje y desmontaje.



por puerta

Set placa lateral metálica

CODIGO	PRODUCTO	MINIMO DESPACHO
4010037061	Set placa lateral metalica 400mm blanco	6 ST
4010037064	Set placa lateral metalica 450mm blanco	6 ST
4010037067	Set placa lateral metalica 500mm blanco	6 ST



Foto de aplicación junto con Kit lateral alto

COMPONENTES

- 2 Laterales metálicos microperforados

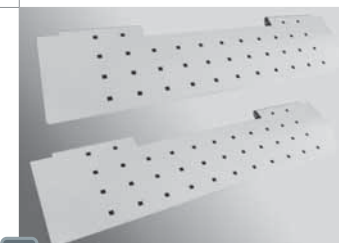

✓ Logra versatilidad y dinamismo en la configuración de cajones para muebles.

- ✓ Se instala en los cajones con Corredera lateral doble pared y Kit lateral alto.
- ✓ Lateral metálico microperforado con acabado epóxico del color de los laterales de las correderas.



✓ Lograr versatilidad y dinamismo en la configuración de cajones para muebles

- ✓ Se instala junto con correderas lateral doble pared.
- ✓ Aumenta la altura de usos de los cajones.
- ✓ Los laterales metálicos microperforados se encastran en las barras longitudinales.

Kit lateral alto

CODIGO	PRODUCTO	MINIMO DESPACHO
4010037051	Kit lateral alto 400 blanco	6 ST
4010037055	Kit lateral alto 450 blanco	6 ST
4010037059	Kit lateral alto 500 blanco	6 ST



Foto de aplicación junto Set placa lateral metálica

COMPONENTES

2 barras longitudinales
2 placas de fijación traseras



✓ Especiero extraíble de fácil montaje.

Especiero extraíble

CODIGO	PRODUCTO	MINIMO DESPACHO
40100934112	Especiero extraíble	1 UN



- ✓ Ideal para cocinas.
- ✓ De suave rodadura con y sin carga.
- ✓ Utiliza corredera telescópica de extracción parcial de 450mm.
- ✓ Permite regulación en la altura.
- ✓ El set incluye todas las fijaciones.
- ✓ El especiero tiene las dimensiones de 480mm de alto, 100mm de ancho y 465mm de profundo



COMPONENTES

a. 1 Extraíble de 2 niveles.
b. 2 correderas extracción total.
c. Tornillos de fijación.

Aplicación de bisagra 165° en puerta de mueble PÁG. 61



LINEA
Mobile

Cerraduras - Bisagras - Tiradores

- | | | |
|--------------------------------|------------------------------------|-------------------|
| 56 Cerradura de botón | 58 Bisagras Recta/Semicurva/Curva | 63 Tirador Coigue |
| 56 Cerradura de cajón redonda | 59 Bisagras Clip | 63 Tirador Encina |
| 56 Cerradura de cajón cuadrada | 59 Bisagra quicio puerta de vidrio | 63 Tirador Haya |
| 56 Cerradura frontal de barra | 60 Bisagras Clip cierre suave | 63 Tirador Nogal |
| 57 Cerradura guantera | 60 Bisagras Standard | 64 Tirador Canelo |
| 57 Cerradura cangrejo | 61 Bisagras Push | 64 Tirador Mañío |
| | 61 Bisagra 165° | 64 Tirador Rauli |
| | 62 Bisagra ángulo ciego | 64 Tirador Alerce |
| | 62 Bisagra intermedia | 65 Tirador Roble |
| | | 65 Tirador Sauce |
| | | 65 Tirador Lengua |
| | | 65 Tirador Maple |



Cerradura botón

CODIGO	PRODUCTO	MINIMO DESPACHO
4010047105	Cerradura de botón negra	12 UN
4010048105	Cerradura de botón cromada	12 UN

Cerradura especial para puertas de corredera con alargue para mayor seguridad de cierre.



✓ Con llave plegable para evitar que se quiebre

Cerradura guantera

CODIGO	PRODUCTO	MINIMO DESPACHO
40100481030	Cerradura guantera cromada 16mm	12 UN
40100481031	Cerradura guantera cromada 20mm	12 UN
40100481032	Cerradura guantera cromada 25mm	12 UN
40100481033	Cerradura guantera cromada 30mm	12 UN



Mantiene seguros los elementos que se guardan dentro de gavetas o guanteras.

✓ Con llave plegable para evitar que se quiebre



Cerradura cajón redonda

CODIGO	PRODUCTO	MINIMO DESPACHO
4010047109	Cerradura de cajón redonda negra	12 UN
4010048109	Cerradura de cajón redonda cromada	12 UN

Mantiene seguros los elementos que se guardan dentro de un mueble.



✓ Con llave plegable para evitar que se quiebre

Cerradura cangrejo

CODIGO	PRODUCTO	MINIMO DESPACHO
4010048202	Cerradura cangrejo cromada	12 UN

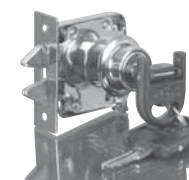

Especial para puertas de correr instalando una en cada hoja.

✓ Con llave plegable para evitar que se quiebre



Cerradura cajón cuadrada

CODIGO	PRODUCTO	MINIMO DESPACHO
4010047138	Cerradura de cajón cuadrada negra	12 UN
4010048138	Cerradura de cajón cuadrada cromada	12 UN

Mantiene seguros los elementos que se guardan dentro de un mueble.



✓ Con llave plegable para evitar que se quiebre

Cerradura frontal de barra

CODIGO	PRODUCTO	MINIMO DESPACHO
40100472880	Cerradura frontal de barra negra 60cm	12 UN
40100472881	Cerradura frontal de barra negra 120cm	12 UN
40100482880	Cerradura frontal de barra cromada 60cm	12 UN
40100482881	Cerradura frontal de barra cromada 120cm	12 UN

Una sola cerradura permite trabar varios cajones a la vez.



✓ Con llave plegable para evitar que se quiebre



Poseen Montaje tipo **Slide On**, (deslizante).

- ✓ Sistema doble acción, evita que se suelten los tornillos.
- ✓ Espesor de hoja 14-24 mm.
- ✓ Terminación niquelada
- ✓ Regulación Horizontal/frontal/vertical
- ✓ Ángulo de apertura:

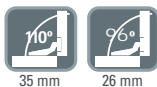

BISAGRAS CON TARUGOS

- ✓ Permite optimizar tiempos de instalación.
- ✓ Los tarugos de la base, vienen en una sola pieza, lo que permite montar y desmontar sin debilitar el aglomerado, otorgando mayor exactitud en su instalación.

Bisagra Recta/Semicurva/Curva

CODIGO	PRODUCTO	MINIMO DESPACHO
301010000	Set bisagra recta 35mm	200 UN
301011000	Set bisagra semicurva 35mm	200 UN
301012000	Set bisagra curva 35mm	200 UN
301022000	Set bisagra recta 26mm	40 UN
301021000	Set bisagra semicurva 26mm	40 UN
301022000	Set bisagra curva 26mm	40 UN

Bisagra especial con tarugos

3010100100	Bisagra recta 35mm, tarugo 10x10	200 UN
3010110100	Bisagra semicurva 35mm, tarugo 10x10	200 UN
3010120100	Bisagra curva 35mm, tarugo 10x10	200 UN
3010100200	Bisagra recta 35mm, tarugo 10x5	200 UN
3010110200	Bisagra semicurva 35mm, tarugo 10x5	200 UN
3010120200	Bisagra curva 35mm, tarugo 10x5	200 UN

APLICACIÓN

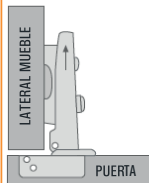

Bisagra Recta

La puerta queda sobrepuesta ajustada al canto.



Bisagra Semicurva

La puerta queda a mitad del canto

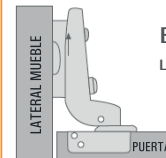

Bisagra Curva

La puerta queda embutida.

construidas bajo normas ANSI/BHMA A 156.9 secciones 4.1-4.4 grado2



ATRIBUTOS BISAGRA DUCASSE

duración mínima 50.000 ciclos / resistencia a la humedad en cámara de niebla salina / terminación niquelada / todos los modelos poseen sistema doble acción



Recta Semicurva Curva

Bisagra Clip

CODIGO	PRODUCTO	MINIMO DESPACHO
3010101000	Bisagra clip recta 35mm	200 UN

Bisagra clip especial con tarugos

3010101200	Bisagra clip recta 35mm, tarugo 10x5	200 UN
3010121200	Bisagra clip curva 35mm, tarugo 10x5	200 UN

Bisagra clip especial con tarugo + tornillo

3010101300	Bisagra clip recta 35mm, tor. y base c/tag 10	40 UN
------------	---	-------

APLICACIÓN

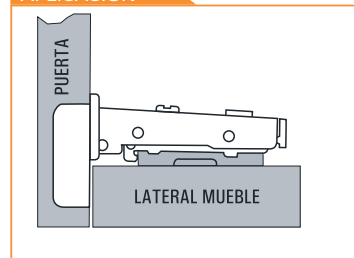

construidas bajo normas ANSI/BHMA A 156.9 secciones 4.1-4.4 grado2



Bisagras con montaje tipo **CLIP**, sistema de enganche.

- ✓ Sistema Clip de rápido montaje y desmontaje.
- ✓ Sistema doble acción, evita que se suelten los tornillos.
- ✓ Espesor de hoja 14-24 mm.
- ✓ Terminación niquelada
- ✓ Regulación Horizontal/frontal/vertical
- ✓ Ángulo de apertura:



35 mm

BISAGRAS CON TARUGOS

- ✓ Permite optimizar tiempos de instalación.
- ✓ Los tarugos de la base, vienen en una sola pieza, lo que permite montar y desmontar sin debilitar el aglomerado, otorgando mayor exactitud en su instalación.



Recta Curva

Bisagra quicio puerta de vidrio

CODIGO	PRODUCTO	MINIMO DESPACHO
4010020960	Bisagra Quicio Pta. Vidrio Simple	50 UN

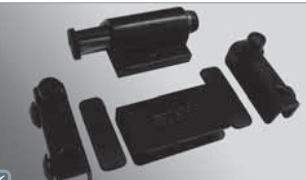

Bisagra quicio para puertas de vidrio con sistema push.



ATRIBUTOS BISAGRA DUCASSE

duración mínima 50.000 ciclos / resistencia a la humedad en cámara de niebla salina / terminación niquelada / todos los modelos poseen sistema doble acción



Bisagra con sistema **SOFT CLOSING**.

- ✓ Sistema doble acción, evita que se suelten los tornillos.
- ✓ Espesor de hoja 14-24 mm.
- ✓ Regulación Horizontal/frontal/vertical
- ✓ La puerta queda embutida.
- ✓ Pistón hidráulico de bronce.
- ✓ Ángulo de apertura:



35 mm



Recta Semicurva Curva

Bisagra Clip cierre suave

CODIGO	PRODUCTO	MINIMO DESPACHO
3010101007	Bisagra recta clip cierre suave	40 UN
3010111007	Bisagra semicurva cierre suave	40 UN
3010102007	Bisagra curva clip cierre	40 UN

APLICACIÓN

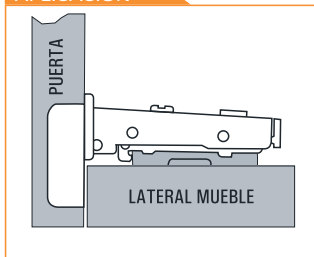

construidas bajo normas ANSI/BHMA A
156.9 secciones 4.1-4.4 grado2



Bisagra Push

CODIGO	PRODUCTO	MINIMO DESPACHO
3010100008	Bisagra Push recta 35mm	200 UN
3010120008	Bisagra Push semicurva 35mm	200 UN
3010110008	Bisagra Push curva 35mm	200 UN
3013110000	Reten push para puertas	1 UN
3010100205	Bisagra sin reten	200 UN



Apertura y cierre con sistema **PUSH**.

- ✓ Sistema doble acción, evita que se suelten los tornillos.
- ✓ Bisagra sin reten evita que la puerta esté en constante tensión.
- ✓ Montaje tipo Slide On
- ✓ Espesor de hoja 14-24 mm.
- ✓ Se utiliza en conjunto con el sistema de reten.
- ✓ Terminación niquelada
- ✓ Regulación Horizontal/ frontal/vertical
- ✓ Ángulo de apertura:



35 mm



Recta Semicurva Curva

APLICACIÓN



Reten para puerta

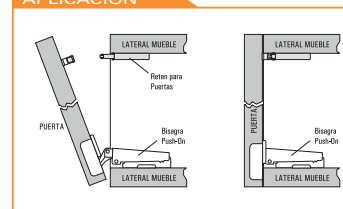

construidas bajo normas ANSI/BHMA A
156.9 secciones 4.1-4.4 grado2



Bisagra intermedia

CODIGO	PRODUCTO	MINIMO DESPACHO
3012100004	Bisagra intermedia	200 UN

APLICACIÓN

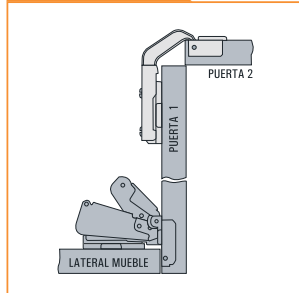

construidas bajo normas ANSI/BHMA A
156.9 secciones 4.1-4.4 grado2



ATRIBUTOS BISAGRA DUCASSE

duración mínima 50.000 ciclos / resistencia a la humedad en cámara de niebla salina / terminación niquelada / todos los modelos poseen sistema doble acción

Bisagra 165°

CODIGO	PRODUCTO	MINIMO DESPACHO
3012100003	Bisagra 165° / 35mm	100 UN

APLICACIÓN

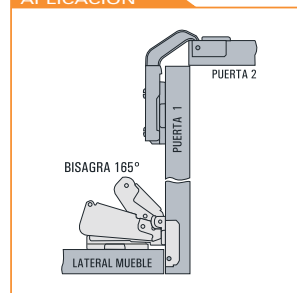

construidas bajo normas ANSI/BHMA A
156.9 secciones 4.1-4.4 grado2



ATRIBUTOS BISAGRA DUCASSE

duración mínima 50.000 ciclos / resistencia a la humedad en cámara de niebla salina / terminación niquelada / todos los modelos poseen sistema doble acción



La puerta queda sobrepuesta ajustada al canto, A 165°.

- ✓ Sistema doble acción, evita que se suelten los tornillos.
- ✓ Espesor de hoja 14-24 mm.
- ✓ Terminación niquelada
- ✓ Fijación con tornillos.
- ✓ Regulación Horizontal/frontal/vertical
- ✓ Ángulo de apertura:



35 mm



La puerta queda sobrepuesta ajustada al canto, **ÁNGULO CIEGO**.

- ✓ Sistema doble acción, evita que se suelten los tornillos.
- ✓ Montaje tipo Slide On
- ✓ Se utiliza cuando no existe pie derecho.
- ✓ Espesor de hoja 14-24 mm.
- ✓ Terminación niquelada
- ✓ Regulación Horizontal/frontal/vertical
- ✓ Fijación con tornillos
- ✓ Ángulo de apertura:



35 mm

Bisagra ángulo ciego

CODIGO	PRODUCTO	MINIMO DESPACHO
301010002	Bisagra ángulo ciego 35mm	200 UN

APLICACIÓN

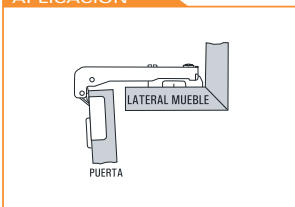

construidas bajo normas ANSI/BHMA A 156.9 secciones 4.1-4.4 grado2



ATRIBUTOS BISAGRA DUCASSE

duración mínima 50.000 ciclos / resistencia a la humedad en cámara de niebla salina / terminación niquelada / todos los modelos poseen sistema doble acción



Bisagra Standar con montaje tipo **SLIDE ON** (deslizante).

- ✓ Espesor de hoja 14-24 mm.
- ✓ Terminación niquelada
- ✓ Regulación Horizontal/frontal/vertical
- ✓ Ángulo de apertura:

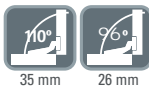

35 mm

26 mm



Recta

Semicurva

Curva

Bisagra Standard

CODIGO	PRODUCTO	MINIMO DESPACHO
301310000	Bisagra STD recta 35mm	250 UN
301310100	Bisagra STD semicurva 35mm	250 UN
301310200	Bisagra STD curva 35mm	250 UN
301310400	Bisagra STD recta 26mm	200 UN
301310500	Bisagra STD semicurva 26mm	200 UN
301310600	Bisagra STD curva 26mm	200 UN

construidas bajo normas ANSI/BHMA A 156.9 secciones 4.1-4.4 grado2



Tirador coigue

CODIGO	PRODUCTO	MINIMO DESPACHO
4010082010	Tirador coigue cromosatinado 96mm	25 UN
4010082011	Tirador coigue cromosatinado 128mm	25 UN
410082015	Tirador coigue cepillado 96mm	25 UN



Tirador zamak.



Tirador encina

CODIGO	PRODUCTO	MINIMO DESPACHO
4010082020	Tirador encina cromosatinado 96mm	25 UN
4010082021	Tirador encina cromosatinado 128mm	20 UN
4010082025	Tirador encina cepillado 96mm	25 UN



Tirador zamak.



Tirador haya

CODIGO	PRODUCTO	MINIMO DESPACHO
4010082050	Tirador haya cromosatinado 128mm	25 UN



Tirador zamak.



Tirador nogal

CODIGO	PRODUCTO	MINIMO DESPACHO
4010082060	Tirador nogal anodizado 16mm	25 UN



Tirador de aluminio anodizado.





Tirador de acero inoxidable de 12mm de diámetro.



Tirador Canelo

CODIGO	PRODUCTO	MINIMO DESPACHO
4010082100	Tirador canelo 96mm	25 UN
4010082101	Tirador canelo 128mm	25 UN
4010082102	Tirador canelo 160mm	25 UN
4010082103	Tirador canelo 192mm	25 UN
4010082104	Tirador canelo 320mm	25 UN
4010082105	Tirador canelo 478mm	25 UN
4010082106	Tirador canelo 608mm	25 UN



Tirador de acero inoxidable de 12mm de diámetro.



Tirador Maño

CODIGO	PRODUCTO	MINIMO DESPACHO
4010082110	Tirador maño 96mm	25 UN
4010082111	Tirador maño 128mm	25 UN
4010082112	Tirador maño 160mm	25 UN
4010082113	Tirador maño 192mm	25 UN
4010082114	Tirador maño 320mm	25 UN



Tirador de acero inoxidable.



Tirador Rauli

CODIGO	PRODUCTO	MINIMO DESPACHO
4010082120	Tirador rauli 160mm	25 UN
4010082121	Tirador rauli 256mm	25 UN



Tirador zamak



Tirador Alerce

CODIGO	PRODUCTO	MINIMO DESPACHO
4010082000	Tirador alerce cromosatinado 96mm	25 UN



Tirador Roble

CODIGO	PRODUCTO	MINIMO DESPACHO
4010082065	Tirador roble anodizado 15mm	25 UN
4010082070	Tirador roble anodizado 25mm	25 UN



Tirador de aluminio anodizado.



Tirador Sauce

CODIGO	PRODUCTO	MINIMO DESPACHO
4010082075	Tirador sauce anodizado 15mm	25 UN
4010082080	Tirador sauce anodizado 20mm	25 UN



Tirador de aluminio anodizado.



Tirador Lengua

CODIGO	PRODUCTO	MINIMO DESPACHO
4010082090	Tirador lengua 150x50	20 UN

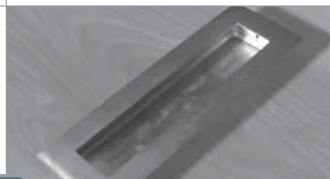

Tirador de acero inoxidable



Tirador Maple

CODIGO	PRODUCTO	MINIMO DESPACHO
4010082130	Tirador Maple 96mm cepillado	20 UN
4010082136	Tirador Maple 128mm cepillado	20 UN
4010082132	Tirador Maple 96mm negro	20 UN
4010082138	Tirador Maple 128mm negro	20 UN



Tirador de acero.





Aplicación de sistema corredizo PL 2550 PÁG. 13



Kit Closet Patagonia PÁG. 68

LINEA
Mobile

| Perfiles de aluminio para puertas de closet |

| CLOSET |

- 68 Kit closet patagonia
- 69 Perfil HPT 18
- 69 Perfil LPT



✓ Kit de 4 perfiles laterales de aluminio para embutir en puertas de madera de 18 mm de espesor.

- ✓ El sistema se integra por varios componentes que permiten el armado total de las puertas.
- ✓ Riel superior y guía inferior, compuestos que permiten un rápido y fácil armado del sistema.
- ✓ Perfil tirador de 2.4 mts de alto, de líneas rectas y diseño moderno proporcionan un acabado y funcionalidad excelente.
- ✓ Todos los perfiles están realizados en acabado anodizado natural.
- ✓ El sistema permite prescindir de cualquier otro tipo de herrajes o accesorios como tirador adicionales para la apertura y cierre de la puerta.
- ✓ Sistemas de carros permiten un rápido y fácil montaje, ideal para instalaciones en obras.
- ✓ No requiere ni mecanizados especiales, ni cortes en 45° de los perfiles para el armado de todo el sistema.
- ✓ Para vanos de hasta 2 metros de ancho.
- ✓ El perfil terminación L permite realizar un acabado estético dando una imagen de conjunto como si fuese una perfilera perimetral.
- ✓ Para puertas de espesor de 18mm.
- ✓ OPCIONAL: El perfil divisor HPT18 permite realizar divisiones intermedias en las puertas, permitiendo configuraciones con vidrio y madera.

Kit Closet Patagonia

CODIGO	PRODUCTO	MINIMO DESPACHO
10100910286	Kit closet patagonia 18mm	1 KT

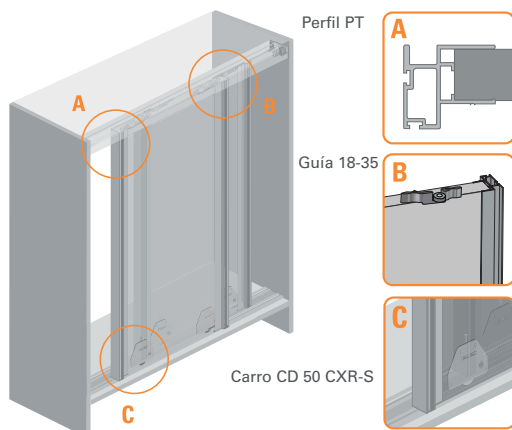

Vista Frontal

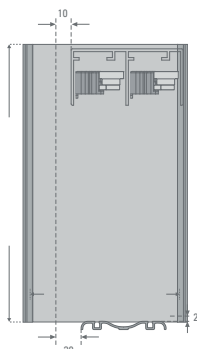

Vista Lateral

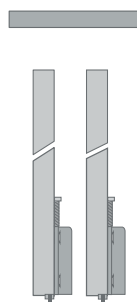

COMPONENTES

- a. 4 Perfiles PT18 (2.4mts)
- b. 4 Carros CD 50 CXR-S
- c. 4 Guías ocultas 18-30
- d. 1 Perfil riel doble CX 30 (2mts)
- e. 1 Perfil GO 30 (2mts)
- f. 4 Frenos
- g. Felpa 2.5mts
- h. Burllete de impacto (5mts)
- i. Tornillos

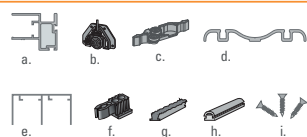

Perfil HPT 18

CODIGO	PRODUCTO	MINIMO DESPACHO
10100910278	Perfil HPT 18, 2 Metros	10 TR
10100910280	Perfil HPT 18, 3 Metros	10 TR

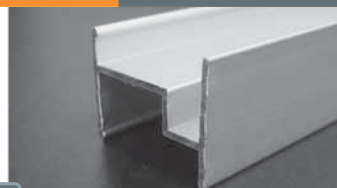

✓ Perfil para utilizar con Puerta Patagonia, que permite instalar vidrio o combinar diferentes tipos de madera.

- ✓ Permite la instalación de vidrios de 4mm.
- ✓ Efecto divisorio entrega a la puerta una gran variedad de configuraciones, permitiendo combinar distintos colores y tamaños de maderas.

Perfil LPT

CODIGO	PRODUCTO	MINIMO DESPACHO
10100910279	Perfil LPT, 2 Metros	10 TR
10100910281	Perfil LPT, 3 Metros	10 TR

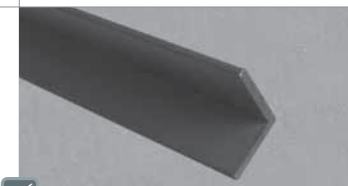

✓ Permite ocultar imperfecciones en el borde inferior de la madera.

- ✓ Permite una excelente terminación
- ✓ Permite ocultar imperfecciones de la madera en su canto inferior.
- ✓ Otorga un borde fino y elegante a la puerta, siguiendo la línea de la perfilera de aluminio.



Sistema organizador modular ZYTA PÁG. 72-73

GUIA DEL COMPRADOR



Sistema organizador modular ZYTA PÁG. 72-73

LINEA
Mobile

| Sistema organizador modular |

72-73 Sistema Zyta



Sistema de múltiples posibilidades con el que se pueden crear diversas configuraciones como bibliotecas, vestidores, divisores de ambientes, etc.

✓ Elementos libremente posicionables en la altura deseada, gracias a la posibilidad de deslizar los mismos a través de los canales verticales de sus perfiles de aluminio, sin agujeros o enganches prefijados.

✓ La fijación del montante del sistema tiene la posibilidad de anclar al cielorraso, tomando en cuenta una altura máxima, de 3 mts, para este caso.

✓ Para el caso de la ausencia del cielorraso a la altura máxima posible del riel, o tal vez la no existencia de una superficie rígida para fijación al cielorraso, existe la posibilidad de generar una fijación al muro a través de un codo especialmente diseñado a 90°.

✓ Los perfiles se fijan por medio de sistemas de expansión que aseguran correcta e independientemente cualquier desnivel que hubiese.

✓ No realizar fijaciones a techos de yeso.

✓ El sistema se conforma a partir de diferentes Kits:

- kit para armar módulos
- kit de accesorios



por repisa

SISTEMA ZYTA

CODIGO	PRODUCTO	MINIMO DESPACHO
10300002120	Kit pilar cielo, 3000mm	1 UN
10300002100	Kit cielo	1 KIT
10300002125	Kit pilar muro, 2400mm	1 KIT
10300002110	Kit muro	1 KIT
10300002132	Kit cajón sin pletina	1 KIT
10300002134	Kit cajón con pletina	1 KIT
10300002180	Kit repisa madera 350mm	1 KIT
10300002150	Kit repisa madera 500mm	1 KIT
10300002160	Kit repisa vidrio 500 x 800mm	1 KIT
10300002162	Kit repisa vidrio 500 x 1000mm	1 KIT
10300002163	Kit repisa vidrio 350 x 800mm	1 KIT
10300002164	Kit repisa vidrio 350 x 1000mm	1 KIT
10300002170	Kit barra 800mm	1 KIT
10300002190	Kit esquina	1 KIT
10300002193	Kit repisa esquina	1 KIT

COMPONENTES

A KIT PILAR CIELO

1 perfil

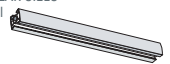

B KIT ESQUINA MURO

a. 1 tapa cielo
b. 2 terminales
c. 2 fundas de terminación
d. 2 bujes de nylon
e. tornillos y tuercas

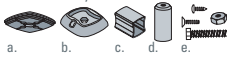

C KIT ZYTA CIELO - SUELO

a. 2 terminales
b. 2 fundas de terminación
c. 1 buje tuerca
d. tornillos



D KIT MURO

a. 2 terminales
b. 2 escuadras de armado
c. 1 perfil cortado a 45°
d. 2 fundas de terminación
e. 2 bujes de nylon
f. tornillos



E KIT REPISA VIDRIO

a. 2 fijaciones regulables
b. 4 pernos de ensambles
c. 2 pletinas laterales de montaje
d. 2 perfiles estructurales
e. tornillos

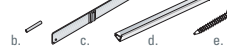

F KIT REPISA MADERA

a. 2 fijaciones regulables
b. 2 pletinas laterales de montaje
c. tornillos

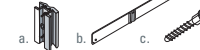

G KIT CAJONERA CON PLETINA DE ALUMINIO

a. 4 fijaciones regulables
b. 2 pletinas laterales de montaje
c. 2 montajes inferiores
d. 2 suplementos montaje inferior
e. tornillos



H KIT ESQUINA REPISA MADERA

a. 3 fijaciones regulables
b. 2 pletinas laterales de montaje
c. 1 pletina esquina de montaje
d. tornillos



I KIT CAJONERA

a. 4 fijaciones regulables
b. 2 montajes inferiores
c. tornillos



J KIT BARRAL

a. 2 fijaciones regulables
b. 1 barral 800mm.
c. 2 soportes barral

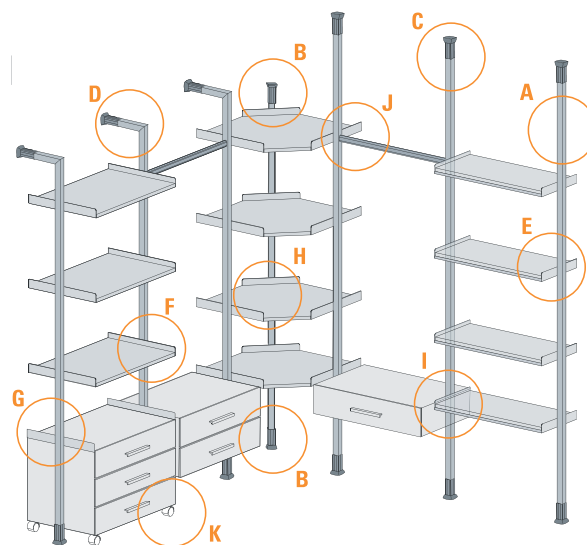
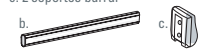

* Esquema referencial. Configuración dispuesta para mostrar los diferentes tipos de kits que componen el producto.



Perfil organizador Zyta 3mts | Cód.12-650



Kit Zyta repisa vidrio 500mm | Cód.12-658
Kit Zyta repisa vidrio 350mm | Cód.12-664



Kit Zyta cajonera | Cód.12-663



Kit Zyta esquina tapa - suelo | Cód.12-655



Kit Zyta repisa madera 500mm | Cód.12-659
Kit Zyta repisa madera 350mm | Cód.12-662



Kit Zyta barral | Cód.12-670



Kit Zyta cielo - suelo | Cód.12-656



Kit Zyta cajonera con pletina aluminio | Cód.12-660



Rueda zyta 60mm con base aluminio | Cód.18-180



Kit Zyta muro - suelo | Cód.12-657



Kit Zyta esquina repisa madera | Cód.12-661

Posibles configuración del sistema

Algunas opciones con repisas de vidrio

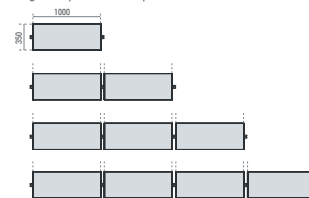

Algunas opciones con repisas de madera y cajoneras

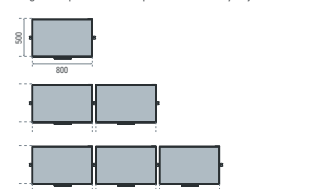

Opción del sistema en L con repisas de madera y cajoneras

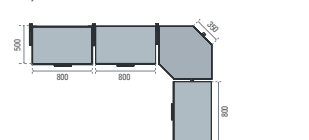

Opciones del sistema en U con repisas de madera y cajoneras

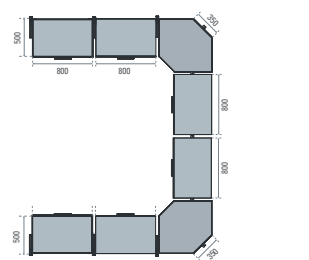
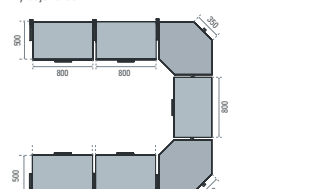

El sistema Zyta tiene la posibilidad de realizar distintas configuraciones según la necesidad.



Aplicación sistema corredizo colgante con freno para puertas de vidrio DN 80 VD PÁG. 82



Aplicación sistema corredizo colgante con freno para puertas de madera DN 80 OC FT PÁG. 81

LÍNEA
SEGMENTA

| Sistema corredizos para puertas de paso |

- 76 DN 50
- 77 DN 50 LT
- 78 DN 80 SR
- 79 DN 80 CF
- 80 DN 80 OC LT
- 81 DN 80 OC FT
- 82 DN 80 VD
- 83 DN 150 CF
- 84 DN 150 VD
- 85 Kit mordaza presión
- 85 Kit complementos mordaza presión 8-10
- 85 Kit complementos mordaza presión 12-13

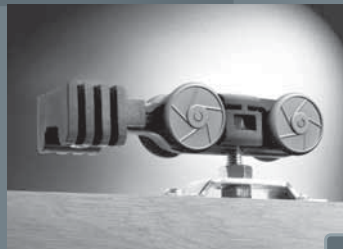

Sistema **CORREDIZO COLGANTE** con tecnología Central Drive, de montaje frontal.

- ✓ Fácil instalación, ya que permite un montaje frontal de la puerta con la placa instalada.
- ✓ Freno incorporado al riel para una solución estética y funcional.
- ✓ Producto de alta durabilidad y excelente comportamiento en el uso continuo.
- ✓ Con tecnología Central Drive, en que el rodamiento está encapsulado en el chasis del carro.
- ✓ Al estar el rodamiento encapsulado, se garantiza una mayor protección contra polvo.
- ✓ Movimiento extremadamente suave y silencioso.
- ✓ Riel de aluminio entrega una óptima terminación.
- ✓ Opción de instalar 2 rieles de forma paralela para permitir puertas traslapadas.



vista lateral



50 kg
por puerta

DN 50

CODIGO	PRODUCTO	MINIMO DESPACHO
10100217271	DN 50	20 PR

RIELES		
10100604520	Riel U 45 porta cenefa, 2m	10 TR
10100604530	Riel U 45 porta cenefa, 3m	10 TR
10100604560	Riel U 45 porta cenefa, 6m	1 TR

ACCESORIOS		
10100626100	Conector muro	12 PR
10100626105	Conector muro ancho	12 PR
10100605220	Cenefa U45, 2m	10 TR
10100605230	Cenefa U45, 3m	10 TR
10100605260	Cenefa U45, 6m	1 TR

COMPONENTES

- a. 2 Carros DN 50
- b. 2 Frenos DN 50
- c. 1 Guía GP 12
- d. 2 Pletinas de fijación
- e. Tornillos



CENefa U 45 AL

RIEL U 45 AL

DN 50 LT

CODIGO	PRODUCTO	MINIMO DESPACHO
10100217281	DN 50 LT	10 ST

RIELES		
10100604520	Riel U 45 porta cenefa, 2m	10 TR
10100604530	Riel U 45 porta cenefa, 3m	10 TR
10100604560	Riel U 45 porta cenefa, 6m	1 TR

ACCESORIOS		
10100626100	Conector muro	12 PR
10100626105	Conector muro ancho	12 PR
10100605220	Cenefa U45, 2m	10 TR
10100605230	Cenefa U45, 3m	10 TR
10100605260	Cenefa U45, 6m	1 TR

COMPONENTES

- a. 2 Carros DN 50
- b. 2 Frenos DN 50
- c. 1 Guía GP-12
- d. 2 Cajas fijas
- e. 2 Cajas móviles
- f. 2 Tapas laterales
- g. 2 Pernos carros
- h. Tornillos

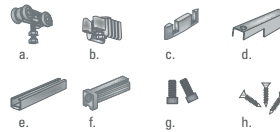

CENefa U 45 AL

RIEL U 45 AL



Sistema **CORREDIZO COLGANTE** con tecnología Central Drive, con freno para puertas de madera.

- ✓ Ideal para aplicaciones en donde la luz superior entre el riel y la puerta debe ser mínima.
- ✓ Con tecnología Central Drive, en que el rodamiento está encapsulado en el chasis del carro.
- ✓ Movimiento extremadamente suave y silencioso.
- ✓ Riel de aluminio entrega una óptima terminación.
- ✓ Opción de instalar 2 rieles de forma paralela para permitir puertas traslapadas.
- ✓ Freno incorporado al riel para una solución estética y funcional.
- ✓ Puede instalarse fuera del vano con el conector a muro.
- ✓ Posee una guía al piso que permite mantener la puerta alineada.



vista lateral



50 kg
por puerta



Sistema **CORREDIZO COLGANTE** sin freno para puertas de madera.

- ✓ Su placa de montaje permite la inserción del perno de manera frontal, facilitando su instalación.
- ✓ La placa de montaje se puede soldar o apernar, permitiendo el uso en puertas de metal o de madera.
- ✓ Producto de alta duración y excelente comportamiento en el uso reiterado.
- ✓ Opción de instalar 2 rieles de forma paralela para permitir puertas traslapadas.
- ✓ Conector lateral al muro, permite la instalación del riel U 21 al muro.
- ✓ Posee una guía al piso que permite mantener la puerta alineada.

vista lateral

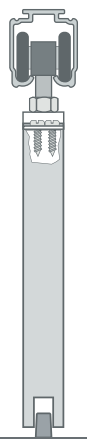

80 kg
por puerta

DN 80 SR

CODIGO	PRODUCTO	MINIMO DESPACHO
10100217451	DN 80 SR	10 PR

RIELES		
10100626020	Riel U 21 porta cenefa, 2m	10 TR
10100626030	Riel U 21 porta cenefa, 3m	10 TR
10100626060	Riel U 21 porta cenefa, 6m	1 TR
10100603020	Riel U 21 doble porta cenefa, 2m	10 TR
10100603030	Riel U 21 doble porta cenefa, 3m	10 TR
10100603060	Riel U 21 doble porta cenefa, 6m	1 TR
10100612015	Riel U 100 zincado, 1,5m	10 TR
10100612020	Riel U 100 zincado, 2m	10 TR
10100612025	Riel U 100 zincado, 2,5m	10 TR
10100612030	Riel U 100 zincado, 3m	10 TR
10100612021	Riel U 100 negro, 2m	10 TR
10100612033	Riel U 100 negro, 3m	10 TR
10100650001	Riel U 29 acero negro, 6m	1 TR
10100650601	Riel U 29 acero galvanizado, 6m	1 TR

ACCESORIOS		
10100626100	Conector muro	12 PR
10100626105	Conector muro ancho	12 PR
10100627022	Cenefa U21 66x8, 2m	10 TR
10100627032	Cenefa U21 66x8, 3m	10 TR
10100627062	Cenefa U21 66x8, 6m	1 TR
10100605120	Cenefa U21 120x8, 2m	10 TR
10100605130	Cenefa U21 120x8, 3m	10 TR
10100605160	Cenefa U21 120x8, 6m	1 TR
10100910020	Tapa U21	30 ST
10100910018	Tapa U21 cenefa 66x8	30 ST
10100910019	Tapa U21 cenefa 120x8	20 ST



RIEL U 100



RIEL DOBLE U 21

COMPONENTES

- 2 Carros DN 80
- 1 Guía GP-12
- 2 Placas de montaje
- 2 Pernos
- Tornillos



a. b. c. d. e.



RIEL U 21 AL

DN 80 CF

CODIGO	PRODUCTO	MINIMO DESPACHO
10100217471	DN 80 CF	10 PR

RIELES		
10100626020	Riel U 21 porta cenefa, 2m	10 TR
10100626030	Riel U 21 porta cenefa, 3m	10 TR
10100626060	Riel U 21 porta cenefa, 6m	1 TR
10100603020	Riel U 21 doble porta cenefa, 2m	10 TR
10100603030	Riel U 21 doble porta cenefa, 3m	10 TR
10100603060	Riel U 21 doble porta cenefa, 6m	1 TR

ACCESORIOS		
10100626100	Conector muro	12 PR
10100626105	Conector muro ancho	12 PR
10100627022	Cenefa U21 66x8, 2m	10 TR
10100627032	Cenefa U21 66x8, 3m	10 TR
10100627062	Cenefa U21 66x8, 6m	1 TR
10100605120	Cenefa U21 120x8, 2m	10 TR
10100605130	Cenefa U21 120x8, 3m	10 TR
10100605160	Cenefa U21 120x8, 6m	1 TR
10100910020	Tapa U21	30 ST
10100910018	Tapa U21 cenefa 66x8	30 ST
10100910019	Tapa U21 cenefa 120x8	20 ST



RIEL DOBLE U 21

COMPONENTES

- 2 Carros DN 80
- 2 Frenos
- 1 Guía GP-12
- 2 Placas de montaje
- Tornillos

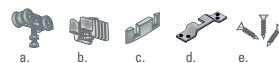

a. b. c. d. e.



RIEL U 21 AL



Sistema **CORREDIZO COLGANTE** con freno para puertas de madera.

- ✓ Rodamientos de alta calidad y riel de aluminio permiten un deslizamiento suave y silencioso.
- ✓ La geometría de su placa de montaje permite insertar el perno de manera frontal, facilitando su instalación.
- ✓ Frenos al interior del riel evitan el rebote de las puertas.
- ✓ Opción de instalar 2 rieles de forma paralela para permitir puertas traslapadas.
- ✓ La cenefa U 21 se instala fácilmente, entregando una terminación limpia y elegante.
- ✓ Puede instalarse fuera del vano con el conector a muro.

vista lateral



80 kg
por puerta



Sistema **CORREDIZO COLGANTE** con freno para puertas de madera.

- ✓ El carro se instala de forma lateral, lo que permite una fácil regulación.
- ✓ Producto de alta durabilidad y excelente comportamiento en el uso continuo.
- ✓ Riel de aluminio entrega una óptima terminación.
- ✓ Opción de instalar 2 rieles de forma paralela para permitir puertas traslapadas.
- ✓ Freno incorporado al riel para una solución estética y funcional.
- ✓ La cenefa U 21 permite disimular la luz entre el riel y la puerta.
- ✓ Puede instalarse fuera del vano con el conector a muro.
- ✓ Posee una guía al piso que permite mantener la puerta alineada.

vista lateral



80 kg
por puerta

DN 80 OC LT

CODIGO	PRODUCTO	MINIMO DESPACHO
10100217473	DN 80 OC LT	10 PR

RIELES		
10100626020	Riel U 21 porta cenefa, 2m	10 TR
10100626030	Riel U 21 porta cenefa, 3m	10 TR
10100626060	Riel U 21 porta cenefa, 6m	1 TR
10100603020	Riel U 21 doble porta cenefa, 2m	10 TR
10100603030	Riel U 21 doble porta cenefa, 3m	10 TR
10100603060	Riel U 21 doble porta cenefa, 6m	1 TR

ACCESORIOS		
10100626100	Conector muro	12 PR
10100626105	Conector muro ancho	12 PR
10100627022	Cenefa U21 66x8, 2m	10 TR
10100627032	Cenefa U21 66x8, 3m	10 TR
10100627062	Cenefa U21 66x8, 6m	1 TR
10100605120	Cenefa U21 120x8, 2m	10 TR
10100605130	Cenefa U21 120x8, 3m	10 TR
10100605160	Cenefa U21 120x8, 6m	1 TR
10100910020	Tapa U21	30 ST
10100910018	Tapa U21 cenefa 66x8	30 ST
10100910019	Tapa U21 cenefa 120x8	20 ST

COMPONENTES

- a. 2 Carros DN 80
- b. 2 Frenos
- c. 1 Guía GP-12
- d. 2 Cajas fijas
- e. 2 Cajas móviles
- f. 2 Tapas laterales
- g. 2 Pernos carros
- h. Tornillos

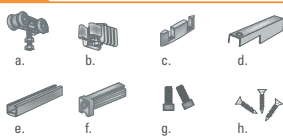

RIEL U 21 AL

DN 80 OC FT

CODIGO	PRODUCTO	MINIMO DESPACHO
10100217472	DN 80 OC FT	10 PR

RIELES		
10100626020	Riel U 21 porta cenefa, 2m	10 TR
10100626030	Riel U 21 porta cenefa, 3m	10 TR
10100626060	Riel U 21 porta cenefa, 6m	1 TR
10100626072	Riel U 21 recto, 2m	10 TR
10100626074	Riel U 21 recto, 3m	10 TR
10100626078	Riel U 21 recto, 6m	1 TR
10100603020	Riel U 21 doble porta cenefa, 2m	10 TR
10100603030	Riel U 21 doble porta cenefa, 3m	10 TR
10100603060	Riel U 21 doble porta cenefa, 6m	1 TR

ACCESORIOS		
10100626100	Conector muro	12 PR
10100626105	Conector muro ancho	12 PR
10100627022	Cenefa U21 66x8, 2m	10 TR
10100627032	Cenefa U21 66x8, 3m	10 TR
10100627062	Cenefa U21 66x8, 6m	1 TR
10100605120	Cenefa U21 120x8, 2m	10 TR
10100605130	Cenefa U21 120x8, 3m	10 TR
10100605160	Cenefa U21 120x8, 6m	1 TR
10100910020	Tapa U21	30 ST
10100910018	Tapa U21 cenefa 66x8	30 ST
10100910019	Tapa U21 cenefa 120x8	20 ST

COMPONENTES

- a. 2 Carros DN 80
- b. 2 Frenos
- c. 1 Guía GP-12
- d. 2 Pletinas de sujeción
- e. 1 Llave segmenta
- f. Tornillos

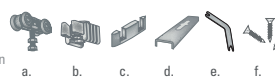

RIEL U 21 AL RECTO

RIEL U 21 AL

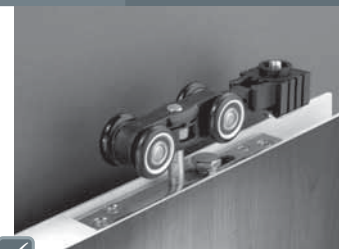

Sistema **CORREDIZO COLGANTE** con freno para puertas de madera.

- ✓ Instalación frontal del carro hace que sea una solución ideal para instalaciones con puertas embutidas.
- ✓ Ideal para divisiones de ambientes y aplicaciones en donde la luz superior entre el riel y la puerta debe ser mínima.
- ✓ Rodamientos de alta calidad y riel de aluminio permiten un deslizamiento suave y silencioso.
- ✓ Opción de instalar 2 rieles de forma paralela para permitir puertas traslapadas.
- ✓ Freno incorporado al riel para una solución estética y funcional.
- ✓ La cenefa U 21 permite disimular la luz entre el riel y la puerta.

vista lateral



80 kg
por puerta



Sistema **CORREDIZO COLGANTE** con freno para puertas de vidrio.

- ✓ Permite utilizar dos rangos de espesor de vidrio.
- ✓ El sistema utiliza mordazas a presión, que aseguran el vidrio sin necesidad de mecanizarlo.
- ✓ Freno incorporado al riel para una solución estética y funcional.
- ✓ La guía al piso VD mantiene la puerta estable durante su deslizamiento.
- ✓ Rodamientos de alta calidad y riel de aluminio permiten un deslizamiento suave y silencioso.
- ✓ La instalación de 2 rieles en paralelo permite el funcionamiento de 2 puertas traslapadas.
- ✓ Se puede instalar fuera de vano, utilizando el conector muro ancho.

vista lateral

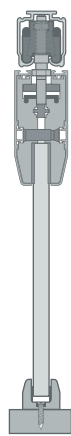

80 kg
por puerta

DN 80 VD

CODIGO	PRODUCTO	MINIMO DESPACHO
10100217487	DN 80 VD	10 PR

RIELES		
10300001500	Kit mordaza presión	1 ST
10300001205	Kit complementos mordaza presión 8-10	8 UN
10300001208	Kit complementos mordaza presión 12-13	8 UN
10100626072	Riel U 21 recto, 2m	10 TR
10100626074	Riel U 21 recto, 3m	10 TR
10100626078	Riel U 21 recto, 6m	1 TR
10100626020	Riel U 21 porta cenefa, 2m	10 TR
10100626030	Riel U 21 porta cenefa, 3m	10 TR
10100626060	Riel U 21 porta cenefa, 6m	1 TR
10100603020	Riel U 21 doble porta cenefa, 2m	1 TR
10100603030	Riel U 21 doble porta cenefa, 3m	10 TR
10100603060	Riel U 21 doble porta cenefa, 6m	1 TR

ACCESORIOS		
10100626105	Conector muro ancho	12 PR
10100627022	Cenefa U21 66x8, 2m	10 TR
10100627032	Cenefa U21 66x8, 3m	10 TR
10100627062	Cenefa U21 66x8, 6m	1 TR
10100605120	Cenefa U21 120x8, 2m	10 TR
10100605130	Cenefa U21 120x8, 3m	10 TR
10100605160	Cenefa U21 120x8, 6m	1 TR
10100605270	Cenefa mordaza, 2m	10 TR
10100605280	Cenefa mordaza, 3m	10 TR
10100605290	Cenefa mordaza, 6m	1 TR
10100603120	Riel paño fijo ancho, 2m	10 TR
10100603130	Riel paño fijo ancho, 3m	10 TR
10100603160	Riel paño fijo ancho, 6m	1 TR
10100600220	Riel paño fijo inferior, 2m	10 TR
10100600230	Riel paño fijo inferior, 3m	10 TR
10100600260	Riel paño fijo inferior, 6m	1 TR
10100910015	Tope vidrio	6 ST
10300001462	Tapa mordaza ZK	6 UN
10100910020	Tapa U21	30 ST
10100910018	Tapa U21 cenefa 66x8	30 ST
10100910019	Tapa U21 cenefa 120x8	20 ST
10100910380	Felpa 5 x 7mm gris	1 UN

COMPONENTES

- a. 2 Carros DN 80
- b. 2 Frenos
- c. 2 Bujes



RIEL U 21 AL

DN 150 CF

CODIGO	PRODUCTO	MINIMO DESPACHO
10100219522	DN 150 CF	1 PR

RIELES		
10100605620	Riel U 150 porta cenefa, 2m	10 TR
10100605630	Riel U 150 porta cenefa, 3m	10 TR
10100605660	Riel U 150 porta cenefa, 6m	1 TR
10100605692	Riel U 150 recto, 2m	10 TR
10100605693	Riel U 150 recto, 3m	10 TR
10100605696	Riel U 150 recto, 6m	1 TR

ACCESORIOS		
10100626105	Conector muro ancho	12 PR
10100607720	Cenefa U150, 2m	10 TR
10100607730	Cenefa U150, 3m	10 TR
10100607760	Cenefa U150, 6m	1 TR

COMPONENTES

- a. 2 Carros DN 150
- b. 2 Frenos DN 150
- c. 1 Guía GP-12
- d. 2 Placas de montaje
- e. 1 Llave segmenta
- f. Tornillos



RIEL U 150 RECTO AL



RIEL U 150 AL

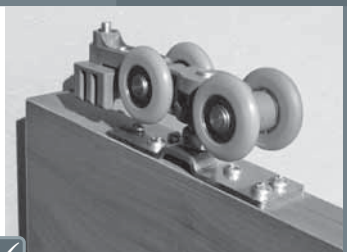

Sistema **CORREDIZO COLGANTE** con freno para puertas de madera.

- ✓ El volumen de la puerta está determinado por su peso y no por su tamaño.
- ✓ Riel de aluminio y rodamientos recubiertos de nylon permiten un deslizamiento suave y silencioso.
- ✓ Freno incorporado al riel para una solución estética y funcional.
- ✓ Freno con regulación de tensión, para una óptima retención de puertas de diferente peso.
- ✓ La guía al piso mantiene la puerta estable durante su deslizamiento.
- ✓ La instalación de 2 rieles en paralelo permite el funcionamiento de 2 puertas traslapadas.
- ✓ Puede instalarse fuera del vano con el conector a muro.

vista lateral



150 kg
por puerta



Sistema **CORREDIZO COLGANTE** con freno para puertas de vidrio.

- ✓ El volumen de la puerta está determinado por su peso y no por su tamaño.
- ✓ Riel de aluminio y rodamientos recubiertos de nylon permiten un deslizamiento suave y silencioso.
- ✓ El sistema utiliza mordazas a presión, que aseguran el vidrio sin necesidad de mecanizarlo.
- ✓ Freno incorporado al riel para una solución estética y funcional.
- ✓ Freno con regulación de tensión, para una óptima retención de puertas de diferente peso.
- ✓ La guía al piso VD mantiene la puerta estable durante su deslizamiento.
- ✓ La instalación de 2 rieles en paralelo permite el funcionamiento de 2 puertas traslapadas.

vista lateral

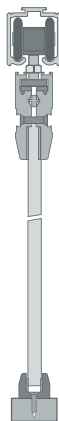

150 kg
por puerta

DN 150 VD

CODIGO	PRODUCTO	MINIMO DESPACHO
10100219521	DN 150 VD	1 PR

RIELES

10300001500	Kit mordaza presión	1 ST
10300001205	Kit complementos mordaza presión 8-10	8 UN
10300001208	Kit complementos mordaza presión 12-13	8 UN
10100605692	Riel U 150 recto, 2m	10 TR
10100605693	Riel U 150 recto, 3m	10 TR
10100605696	Riel U 150 recto, 6m	1 TR
10100605620	Riel U 150 porta cenefa, 2m	10 TR
10100605630	Riel U 150 porta cenefa, 3m	10 TR
10100605660	Riel U 150 porta cenefa, 6m	1 TR

ACCESORIOS

10100626105	Conector muro ancho	12 PR
10100607720	Cenefa U150, 2m	10 TR
10100607730	Cenefa U150, 3m	10 TR
10100607760	Cenefa U150, 6m	1 TR
10100605270	Cenefa mordaza, 2m	10 TR
10100605280	Cenefa mordaza, 3m	10 TR
10100605290	Cenefa mordaza, 6m	1 TR
10100603120	Riel paño fijo ancho, 2m	10 TR
10100603130	Riel paño fijo ancho, 3m	10 TR
10100603160	Riel paño fijo ancho, 6m	1 TR
10100600220	Riel paño fijo inferior, 2m	10 TR
10100600230	Riel paño fijo inferior, 3m	10 TR
10100600260	Riel paño fijo inferior, 6m	1 TR
10100910015	Tope vidrio	6 ST
10100910380	Felpa 5 x 7mm gris	1 UN
10300001462	Tapa mordaza ZK	6 UN



RIEL U 150 RECTO AL



RIEL U 150 AL

COMPONENTES

- a. 2 Carros DN 150
- b. 2 Frenos dn 150



a.

b.

KIT MORDAZA PRESIÓN

CODIGO	PRODUCTO	MINIMO DESPACHO
10300001500	Kit mordaza presión	1 ST

ACCESORIOS

10300001205	Kit complementos mordaza presión 8-10	8 UN
10300001208	Kit complementos mordaza presión 12-13	8 UN
10100605270	Cenefa mordaza, 2m	10 TR
10100605280	Cenefa mordaza, 3m	10 TR
10100605290	Cenefa mordaza, 6m	1 TR
10300001462	Tapa mordaza ZK	6 UN

COMPONENTES

- a. 2 Mordazas Presión
- b. 1 Base Guía Vidrio
- c. 4 Tapas ALX
- d. 4 Tapas Mordazas
- e. 4 Felpas
- f. 1 Llave Segmenta
- g. 1 Llave Allen

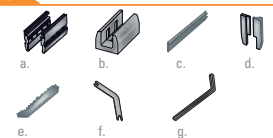

a.

b.

c.

d.

e.

f.

g.

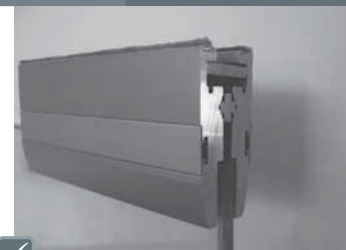

La mordaza permite sostener puertas de vidrio.

- ✓ Permite el uso de vidrios de 2 rangos de espesor: 8-10 mm y 12-13 mm.
- ✓ Fácil instalación: no se requiere de mecanizar el vidrio.
- ✓ La cenefa mordaza (accesorio) entrega una terminación uniforme y elegante.



150 kg
por puerta

KIT Complementos mordaza presión 8-10

CODIGO	PRODUCTO	MINIMO DESPACHO
10300001205	Kit complementos mordaza presión 8-10	8 UN



Separador para Kit Mordaza Presión, para vidrios de 8-10 mm.

KIT Complementos mordaza presión 12-13

CODIGO	PRODUCTO	MINIMO DESPACHO
10300001208	Kit complementos mordaza presión 12-13	8 UN



Separador para Kit Mordaza Presión, para vidrios de 12-13 mm.



Aplicación sistemas corredizos ocultos para divisiones de ambientes TAURO PL MD 50 PÁG. 90



Aplicación sistemas corredizos sincronizados para divisiones de ambientes Twin OP VD PÁG. 97

LINEA
SEGMENTA | Sistema corredizos para divisiones de ambientes |

- 88 DN 80 PL 2 Hojas
- 89 DN 80 PL 4 Hojas
- 90 Tauro PL MD 50
- 91 Tauro PL VD 80
- 92 Sigma MD OC
- 93 Sigma VD
- 94 Twin TL
- 95 Twin OP
- 96 Twin TL VD
- 97 Twin OP VD



Sistema PLEGABLE COLGANTE para 2 puertas de hasta 40 kg. cada una, con sistema de montaje frontal.

- ✓ Posibilidad de utilizar puertas anchas, de hasta 750 mm.
- ✓ Ideal para divisiones de ambientes o soluciones de closet.
- ✓ Rodamientos de alta calidad y riel de aluminio permiten un deslizamiento suave y silencioso.
- ✓ Sistema de montaje no requiere de laterales en el vano.

DN 80 PL 2 Hojas

CODIGO	PRODUCTO	MINIMO DESPACHO
10100217301	DN 80 PL 2	10 ST

	RIELES	
10100626020	Riel U 21 porta cenefa, 2m	10 TR
10100626030	Riel U 21 porta cenefa, 3m	10 TR
10100626060	Riel U 21 porta cenefa, 6m	1 TR
10100612015	Riel U 100 zincado, 1.5m	10 TR
10100612020	Riel U 100 zincado, 2m	10 TR
10100612025	Riel U 100 zincado, 2.5m	10 TR
10100612030	Riel U 100 zincado, 3m	10 TR
10100612021	Riel U 100 negro, 2m	10 TR
10100612033	Riel U 100 negro, 3m	10 TR
10100650001	Riel U 29 acero negro, 6m	1 TR
10100650601	Riel U 29 acero galvanizado, 6m	1 TR

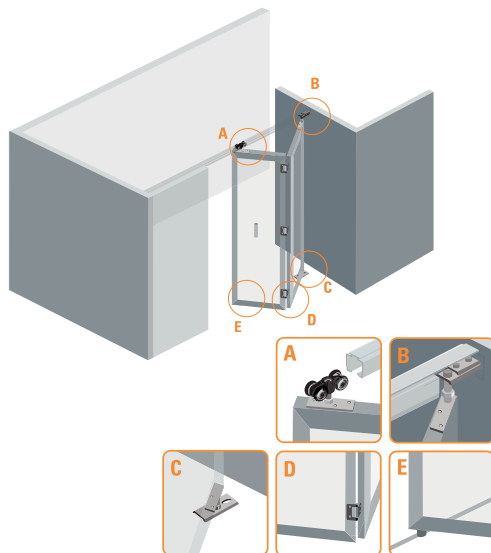

vista lateral

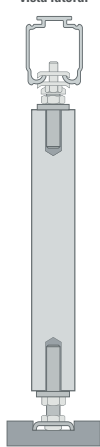

40 kg
por puerta

COMPONENTES

- 1 Carro DN 80 PL
- 1 Placa de montaje
- 1 Pivote fijo superior
- 1 Pivote fijo interior
- 3 Bisagras
- 1 Alineador
- Tornillos
- Llave de regulación

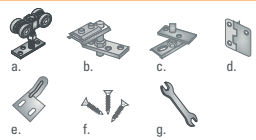

DN 80 PL 4 Hojas

CODIGO	PRODUCTO	MINIMO DESPACHO
10100217401	DN 80 PL 4	10 ST

	RIELES	
10100626020	Riel U 21 porta cenefa, 2m	10 TR
10100626030	Riel U 21 porta cenefa, 3m	10 TR
10100626060	Riel U 21 porta cenefa, 6m	1 TR
10100612015	Riel U 100 zincado, 1.5m	10 TR
10100612020	Riel U 100 zincado, 2m	10 TR
10100612025	Riel U 100 zincado, 2.5m	10 TR
10100612030	Riel U 100 zincado, 3m	10 TR
10100612021	Riel U 100 negro, 2m	10 TR
10100612033	Riel U 100 negro, 3m	10 TR
10100650001	Riel U 29 acero negro, 6m	1 TR
10100650601	Riel U 29 acero galvanizado, 6m	1 TR

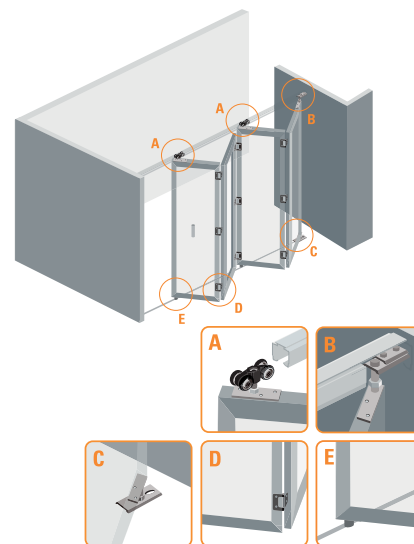

Sistema PLEGABLE COLGANTE para 4 puertas de hasta 40 kg. cada una, con sistema de montaje frontal.

- ✓ Posibilidad de instalar 2 sets en sentido opuesto para cubrir un vano de hasta 6m.
- ✓ Posibilidad de utilizar puertas anchas, de hasta 750 mm.
- ✓ Rodamientos de alta calidad y riel de aluminio permiten un deslizamiento suave y silencioso.
- ✓ Sistema de montaje no requiere de laterales en el vano.

vista lateral

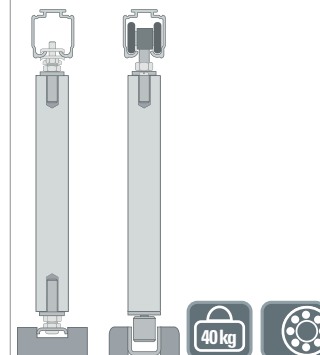

40 kg
por puerta

COMPONENTES

- 2 Carro DN 80 PL
- 2 Placa de montaje
- 1 Pivote fijo superior
- 1 Pivote fijo interior
- 9 Bisagras
- 2 Guías GC16
- Tornillos

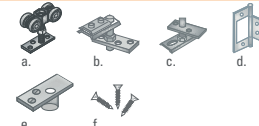



Sistema **PLEGABLE COLGANTE** para puertas de madera de hasta 50 kg.

- ✓ Desplazamiento suave y silencioso.
- ✓ Diversas aplicaciones al combinar Kit 2 hojas, Kit +2 hojas y Kit puerta abatible.
- ✓ Tauro puede ser plegado hacia la derecha o hacia la izquierda del vano.
- ✓ Incorpora bisagras ocultas permitiendo presentar paños de madera limpios.
- ✓ Incorpora sistema de guía inferior con regulación de altura.
- ✓ Incorpora alineador con resorte para mantener las puertas alineadas cuando están en posición cerrada.
- ✓ Incorpora tope que impide que las puertas pasen al otro lado del riel cuando se están cerrando.

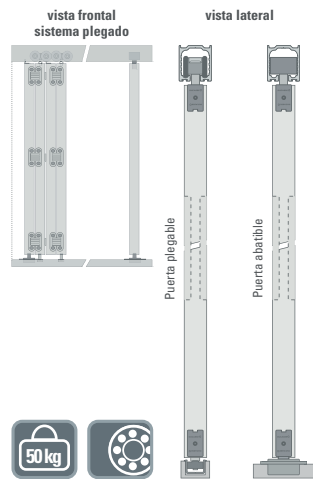

Tauro PL MD 50

CODIGO	PRODUCTO	MINIMO DESPACHO
10300001451	Kit 2 hojas Tauro PL MD 50	1 ST
10300001453	Kit +2 hojas Tauro PL MD 50	1 ST
10300001455	Kit puerta abatible MD	1 ST

RIELES		
10100605692	Riel U 150 recto, 2m	10 TR
10100605693	Riel U 150 recto, 3m	10 TR
10100605696	Riel U 150 recto, 6m	1 TR
10100608020	Riel guía PL, 2m	10 TR
10100608030	Riel guía PL, 3m	10 TR
10100608060	Riel guía PL, 6m	1 TR

CONFIGURACIÓN 2 HOJAS KIT 2 HOJAS

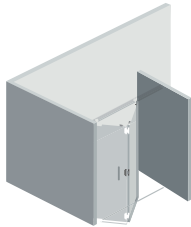

CONFIGURACIÓN 3 HOJAS KIT 2 HOJAS + KIT PUERTA ABATIBLE MD

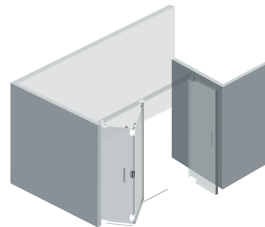

CONFIGURACIÓN 4 HOJAS LATERAL KIT 2 HOJAS + KIT +2 HOJAS

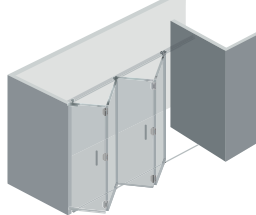

CONFIGURACIÓN 4 HOJAS CENTRAL KIT 2 HOJAS + KIT +2 HOJAS

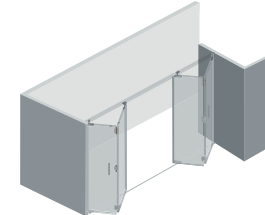

COMPONENTES

a. 1 Conjunto carro Tauro PL MD 50		b.	c.	d.
b. 1 Conjunto pivote PL MD		e.	f.	g.
c. 1 Caja móvil pivote		h.	i.	j.
d. 1 Caja móvil quicio		k.	l.	
e. 1 Quicio rodamiento		m.	n.	o.
f. 3 Bisagras ocultas				
g. 1 Caja móvil guía				
h. 4 Tapas caja móvil				
i. 4 Bases fijas				
j. 1 Tope PL MD				
k. 1 Alineador PL MD				
l. 1 Llave segmenta				
m. 1 Llave segmenta 01				
n. 1 Llave allen 3mm				
o. Tornillos				

SI NECESITAS COMPRAR EL Kit +2 hojas Tauro PL MD 50* NECESITAS LOS SIGUIENTES COMPONENTES SEÑALADOS CON UN CIRCULO Y CANTIDAD ●



Tauro PL VD 80

CODIGO	PRODUCTO	MINIMO DESPACHO
10300001450	Kit 2 hojas Tauro PL VD 80	1 ST
10300001452	Kit +2 hojas Tauro PL VD 80	1 ST
10300001454	Kit puerta abatible VD	1 ST

RIELES		
10300001457	Kit cenefas 2H / +2H Tauro PL VD	1 ST
10300001456	Kit cenefas Puerta Abatible VD	1 ST
10100605692	Riel U 150 recto, 2m	10 TR
10100605693	Riel U 150 recto, 3m	10 TR
10100605696	Riel U 150 recto, 6m	1 TR
10100608020	Riel guía PL, 2m	10 TR
10100608030	Riel guía PL, 3m	10 TR
10100608060	Riel guía PL, 6m	1 TR

CONFIGURACIÓN 2 HOJAS KIT 2 HOJAS

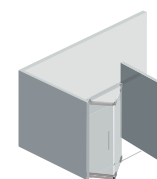

CONFIGURACIÓN 3 HOJAS KIT 2 HOJAS + KIT PUERTA ABATIBLE VD

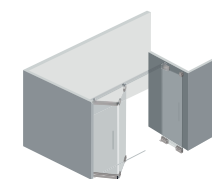

CONFIGURACIÓN 4 HOJAS KIT 2 HOJAS + KIT +2 HOJAS

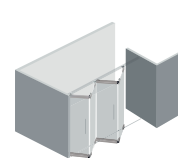

CONFIGURACIÓN 5 HOJAS KIT 2 HOJAS + KIT +2 HOJAS + KIT PUERTA ABATIBLE VD

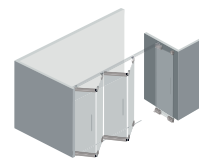

COMPONENTES

a. 1 Conjunto carro Tauro PL VD 80		b.	c.	d.
b. 1 Conjunto pivote		e.	f.	g.
c. 1 Mordaza pivote		h.	i.	j.
d. 1 Quicio rodamiento		k.	l.	m.
e. 1 Mordaza Quicio		n.	o.	p.
f. 2 Bisagras PL VD		q.		
g. 3 Mordazas superiores				
h. 3 Mordazas inferiores				
i. 1 Cilindro cerradura				
j. 2 Placas carro (25 y 28mm)				
k. 2 Placas guía (25 y 28mm)				
l. 1 Llave segmenta				
m. 1 Llave segmenta 01				
n. 1 Alineador PL VD				
o. 1 Tope PL VD				
p. 2 Llaves allen (3 y 4mm)				
q. Tapas mordaza				

SI NECESITAS COMPRAR EL Kit +2 hojas Tauro PL VD 80* NECESITAS LOS SIGUIENTES COMPONENTES SEÑALADOS CON UN CIRCULO Y CANTIDAD ●



Sistema **PLEGABLE COLGANTE** para puertas de vidrio de hasta 80 kg.

- ✓ Utiliza mordazas a presión que no requieren de mecanizados en el vidrio.
- ✓ Desplazamiento suave y silencioso.
- ✓ Diversas aplicaciones al combinar Kit 2 hojas, Kit +2 hojas y Kit puerta abatible.
- ✓ Tauro puede ser plegado hacia la derecha o hacia la izquierda del vano.
- ✓ Incorpora sistema de guía inferior con regulación de altura.
- ✓ Incorpora alineador con resorte para mantener las puertas alineadas cuando están en posición cerrada.
- ✓ Incorpora tope que impide que las puertas pasen al otro lado del riel.

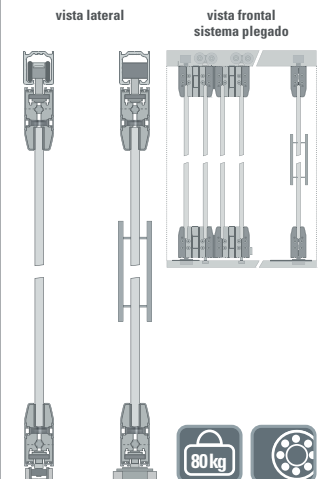



Sistema **CORREDIZO COLGANTE** para puertas de madera de hasta 120 kg.

- ✓ Sistema corredizo apilable para puertas de madera con 1 o 2 aéreas de apilamiento.
- ✓ Permite agregar una puerta abatible, combinando con el Kit Puerta Abatible MD.
- ✓ Permite una apertura total del vano, otorgando un gran aprovechamiento de los espacios.
- ✓ Sistema se configura en base a distintos kits.
- ✓ El sistema puede ser apilado de forma perpendicular o paralela al vano, según el Kit de Curvas que se utilice.
- ✓ Permite instalar picaportes a los costados de las puertas para así asegurar el cierre de éstas.

VISTA LATERAL PUERTA ABATIBLE

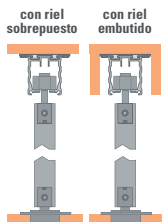

VISTA LATERAL PUERTA CORREDERA

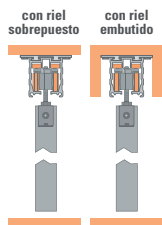

por puerta

Sigma MD OC

CODIGO	PRODUCTO	MINIMO DESPACHO
10300001105	Kit carros Sigma MD OC	6 ST
10300001455	Kit puerta abatible MD	1 ST

RIELES		
10100604020	Riel completo, 2m	10 TR
10100604030	Riel completo, 3m	10 TR
10100604060	Riel completo, 6m	1 TR
10100604120	Medio riel, 2m	10 TR
10100604130	Medio riel, 3m	10 TR
10100604160	Medio riel, 6m	1 TR
10300001010	Conector riel completo	6 ST
10300001000	Kit conectores medio riel	8 ST
10300001300	Kit curvas 45° Sigma	1 ST
10300001290	Kit curvas 90° Sigma	1 ST

ACCESORIOS		
10100900533	Tapas rieles Sigma	50 UN
10300001285	Kit conectores 20mm Sigma	50 UN
10100900530	Topes Sigma	75 UN
10300001460	Guía 175 MD	8 UN

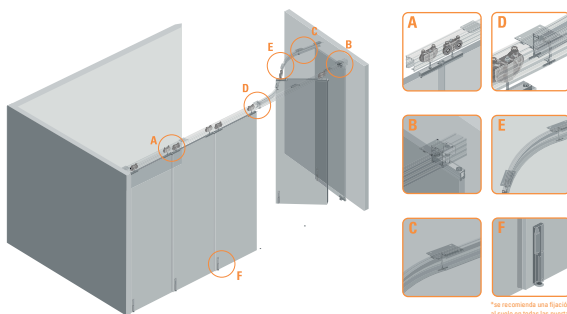

COMPONENTES

- a. 1 Carro DN 80 PL
- 1 Placa de montaje
- b. 1 Pivote fijo superior
- c. 1 Pivote fijo interior
- d. 3 Bisagras
- e. 1 Alineador
- f. Tornillos
- g. Llave de regulación

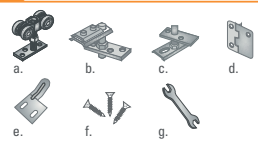

Sigma VD

CODIGO	PRODUCTO	MINIMO DESPACHO
10300001454	Kit puerta abatible VD	1 ST
10300001120	Kit carros mordaza sigma	1 KIT
10300001122	Kit mordaza cerradura VD	1 KIT
10300001124	Kit mordaza picaporte VD	1 KIT
4010075055	Casquete sigma	1 UN

RIELES		
10100604020	Riel completo, 2m	10 TR
10100604030	Riel completo, 3m	10 TR
10100604060	Riel completo, 6m	1 TR
10100604120	Medio riel, 2m	10 TR
10100604130	Medio riel, 3m	10 TR
10100604160	Medio riel, 6m	1 TR
10300001000	Conector medio riel	8 ST
10300001010	Conector riel completo	6 ST
10300001110	Kit riel puerta abatible sigma 45	8 KIT
10300001115	Kit riel puerta abatible sigma 90	2 KIT
4010075058	Kit curvas 45° sigma	1 ST
4010075059	Kit curvas 90° sigma	1 ST
10300001456	Kit C.M puerta abatible VD	1 ST
10300001126	Kit C.M puerta cerradura	1 KIT
10300001128	Kit C.M puerta 1500	1 KIT

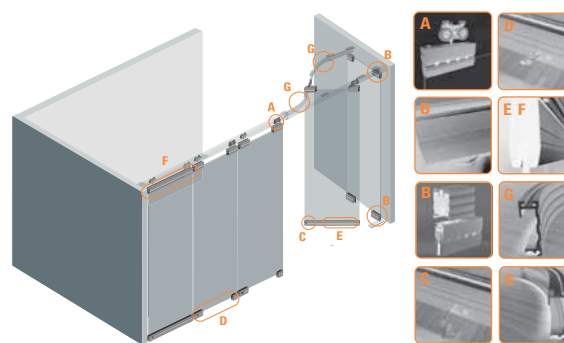

COMPONENTES

- a. 1 Carro DN 80 PL
- 1 Placa de montaje
- b. 1 Pivote fijo superior
- c. 1 Pivote fijo interior
- d. 9 Bisagras
- e. 2 Guías GC16
- f. Tornillos

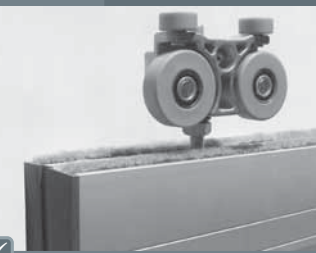
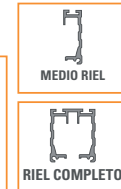
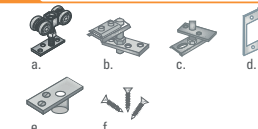

Sistema **CORREDIZO COLGANTE** para puertas de vidrio de hasta 120 kg.

- ✓ Sistema corredizo apilable para puertas de vidrio con 1 o 2 aéreas de apilamiento.
- ✓ Permite una apertura total del vano.
- ✓ Sistema se configura en base a distintos kits.
- ✓ Permite asegurar el cierre de las puertas con el Kit Picaporte o el Kit Cerradura.
- ✓ El sistema puede ser apilado de forma perpendicular o paralela al vano.
- ✓ El uso de cenefa entrega una terminación limpia y estética.

DETALLE MONTAJE DE CARROS

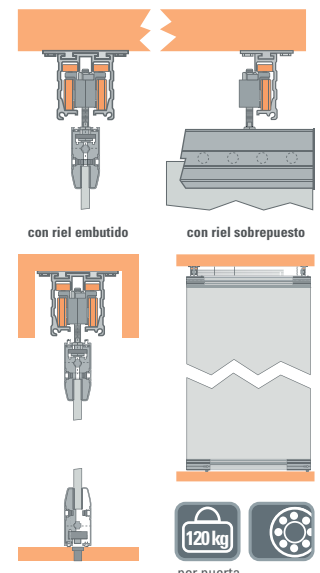

por puerta



Sistema **CORREDIZO COLGANTE SINCRONIZADO** para puertas de madera o marco de aluminio Toledo o Agata.

- ✓ Un sólo movimiento abre ambas puertas en el mismo sentido, en modo sincronizado y progresivo.
- ✓ Regulación del área de traslape.
- ✓ Se puede instalar en puerta de madera o aluminio (usar con perfil Agata o Toledo).
- ✓ La instalación y regulación del sistema se puede hacer completamente por un sólo lado.
- ✓ Guía inferior con polín y guía telescópica con polín, reducen el roce con la puerta y maximizan su estabilidad.
- ✓ Riel doble facilita la instalación (no usar con perfil Toledo).
- ✓ Posibilidad de tener diversas configuraciones de apertura de puertas.

detalle montajes guías y rieles

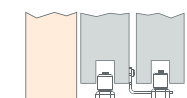

vista lateral

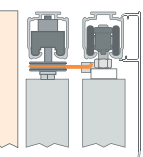

80 kg
por puerta

Twin TL

CODIGO	PRODUCTO	MINIMO DESPACHO
1030001399	Twin TL	6 ST

RIELES		
10100603020	Riel U 21 doble porta cenefa, 2m	10 TR
10100603030	Riel U 21 doble porta cenefa, 3m	10 TR
10100603060	Riel U 21 doble porta cenefa, 6m	1 TR
10100626020	Riel U 21 porta cenefa, 2m	10 TR
10100626030	Riel U 21 porta cenefa, 3m	10 TR
10100626060	Riel U 21 porta cenefa, 6m	1 TR

ACCESORIOS		
10100627022	Cenefa U21 66x8, 2m	10 TR
10100627032	Cenefa U21 66x8, 3m	10 TR
10100627062	Cenefa U21 66x8, 6m	1 TR
10100605120	Cenefa U21 120x8, 2m	10 TR
10100605130	Cenefa U21 120x8, 3m	10 TR
10100605160	Cenefa U21 120x8, 6m	1 TR
10100910018	Tapa U21 cenefa 66x8	30 ST
10100910019	Tapa U21 cenefa 120x8	20 ST

COMPONENTES

- a. 4 Carros Twin
- b. 2 Bases polea Twin
- c. 1 Base Twin
- d. 1 Base candado desmontable
- e. 2 Frenos candado
- f. 2 Frenos polea Twin
- g. 1 Guía telescópica + polín 11.5
- h. 1 Guía alta GPR + polín 11.5
- i. 4 Placas de fijación para perfiles toledo o agata
- j. 10.5 Mts de piola
- k. 2 Llaves segmenta
- l. 1 Llave allen 2.5mm
- m. Tornillos

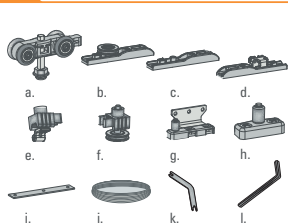

Twin OP

CODIGO	PRODUCTO	MINIMO DESPACHO
1030001404	Twin OP	6 ST

RIELES		
10100626020	Riel U 21 porta cenefa, 2m	10 TR
10100626030	Riel U 21 porta cenefa, 3m	10 TR
10100626060	Riel U 21 porta cenefa, 6m	1 TR

ACCESORIOS		
10100627022	Cenefa U21 66x8, 2m	10 TR
10100627032	Cenefa U21 66x8, 3m	10 TR
10100627062	Cenefa U21 66x8, 6m	6 TR
10100605120	Cenefa U21 120x8, 2m	10 TR
10100605130	Cenefa U21 120x8, 3m	10 TR
10100605160	Cenefa U21 120x8, 6m	6 TR
10100910018	Tapa U21 cenefa 66x8	30 ST
10100910019	Tapa U21 cenefa 120x8	20 ST
10100626105	Conector muro ancho	12 PR

COMPONENTES

- a. 4 Carros Twin
- b. 2 Base Twin
- c. 2 Base candado desmontable
- d. 2 Frenos polea Twin
- e. 2 Frenos DN 80
- f. 2 Guía alta GPR + polín 11.5
- g. 4 Placas de fijación para perfiles toledo o agata
- h. 13 Mts de piola
- i. 2 Llaves segmenta
- j. 1 Llave allen 2.5mm
- k. Tornillos

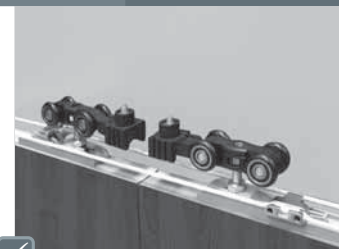
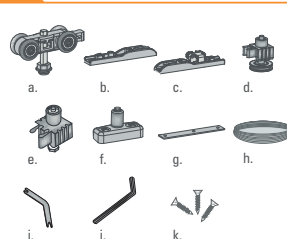

Sistema **CORREDIZO COLGANTE SINCRONIZADO** para puertas de madera o marco de aluminio Toledo o Agata.

- ✓ Un sólo movimiento abre ambas puertas en sentido opuesto, en modo sincronizado y progresivo.
- ✓ Regulación del área de traslape.
- ✓ Se puede instalar en puerta de madera o aluminio (usar con perfil Agata o Toledo).
- ✓ Posibilidad de instalar por fuera del vano.
- ✓ Guía al piso con polín reduce el roce con la madera y se adapta perfectamente al canal de los perfiles Toledo y Ágata.
- ✓ Posibilidad de diversas configuraciones de instalación de las puertas.

detalle montaje carro/riel/guía

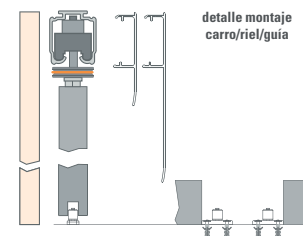

instalación a muro

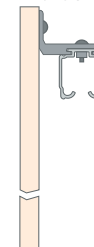

80 kg
por puerta

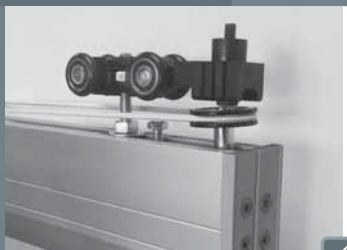

Sistema **CORREDIZO COLGANTE** para puertas de vidrio.

- ✓ Permite flexibilidad de los espacios entregando una gran apertura del vano.
- ✓ Se utiliza para espacios interiores.
- ✓ Permite una instalación simétrica, utilizando 2 sets, alcanzando a cubrir un vano de hasta 5.6m.
- ✓ Utiliza mordazas a presión, por lo que no se requiere mecanizar los vidrios para su instalación.
- ✓ El sistema puede ser ajustado y tensado en obra y permite un rápido y fácil desmontaje de las puertas para realizar terminaciones.
- ✓ Las puertas pueden ser fácilmente reguladas en altura, gracias a la llave Segmenta.

montaje con riel paño fijo superior e inferior

montaje carro/riel

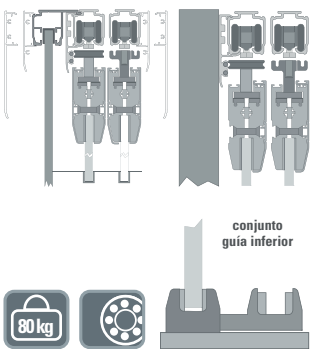

conjunto guía inferior



por puerta

Twin TL VD

CODIGO	PRODUCTO	MINIMO DESPACHO
1030001401	Twin TL VD	1 UN

RIELES		
10100603020	Riel U 21 doble porta cenefa, 2m	10 TR
10100603030	Riel U 21 doble porta cenefa, 3m	10 TR
10100603060	Riel U 21 doble porta cenefa, 6m	1 TR
10100626020	Riel U 21 porta cenefa, 2m	10 TR
10100626030	Riel U 21 porta cenefa, 3m	10 TR
10100626060	Riel U 21 porta cenefa, 6m	1 TR

ACCESORIOS		
10100605270	Cenefa mordaza, 2m	10 TR
10100605280	Cenefa mordaza, 3m	10 TR
10100605290	Cenefa mordaza, 6m	1 TR
10100627022	Cenefa U21 66x8, 2m	10 TR
10100627032	Cenefa U21 66x8, 3m	10 TR
10100627062	Cenefa U21 66x8, 6m	1 TR
10100605120	Cenefa U21 120x8, 2m	10 TR
10100605130	Cenefa U21 120x8, 3m	10 TR
10100605160	Cenefa U21 120x8, 6m	1 TR
10100603120	Riel paño fijo ancho, 2m	10 TR
10100603130	Riel paño fijo ancho, 3m	10 TR
10100603160	Riel paño fijo ancho, 6m	1 TR
10100600220	Riel paño fijo inferior, 2m	10 TR
10100600230	Riel paño fijo inferior, 3m	10 TR
10100600260	Riel paño fijo inferior, 6m	1 TR
10100910015	Tope vidrio	6 ST
1030001462	Tapa mordaza ZK	6 UN
10100910018	Tapa U21 cenefa 66x8	30 ST
10100910019	Tapa U21 cenefa 120x8	20 ST

COMPONENTES

- a. 4 Carros DN 80
- b. 2 Frenos DN 80
- c. 4 Mordazas Twin
- d. 1 Soporte pared
- e. 1 Placa base candado derecha
- f. 1 Guía VD
- g. 1 Guía TL
- h. 2 Placas polea
- i. 1 Cierre candado
- j. 4 Pernos carro
- k. 12.2 mts piola
- l. 1 Llave segmenta
- m. Distanciadore unificados
- n. Tapas mordaza
- o. 1 Placa carro

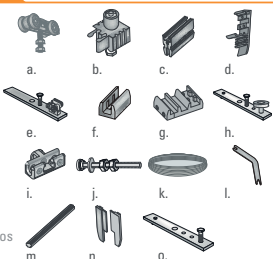

Twin OP VD

CODIGO	PRODUCTO	MINIMO DESPACHO
1030001403	Twin OP VD	1 UN

RIELES		
10100626020	Riel U 21 porta cenefa, 2m	10 TR
10100626030	Riel U 21 porta cenefa, 3m	10 TR
10100626060	Riel U 21 porta cenefa, 6m	1 TR

ACCESORIOS		
10100605270	Cenefa mordaza, 2m	10 TR
10100605280	Cenefa mordaza, 3m	10 TR
10100605290	Cenefa mordaza, 6m	1 TR
10100627022	Cenefa U21 66x8, 2m	10 TR
10100627032	Cenefa U21 66x8, 3m	10 TR
10100627062	Cenefa U21 66x8, 6m	1 TR
10100605120	Cenefa U21 120x8, 2m	10 TR
10100605130	Cenefa U21 120x8, 3m	10 TR
10100605160	Cenefa U21 120x8, 6m	1 TR
10100603120	Riel paño fijo ancho, 2m	10 TR
10100603130	Riel paño fijo ancho, 3m	10 TR
10100603160	Riel paño fijo ancho, 6m	1 TR
10100600220	Riel paño fijo inferior, 2m	10 TR
10100600230	Riel paño fijo inferior, 3m	10 TR
10100910015	Tope vidrio	6 ST
1030001462	Tapa mordaza ZK	6 UN
10100910018	Tapa U21 cenefa 66x8	30 ST
10100910019	Tapa U21 cenefa 120x8	20 ST
1030001491	Alineador mordaza PA	6 UN

COMPONENTES

- a. 4 Carros DN 80
- b. 2 Frenos DN 80
- c. 2 Frenos polea
- d. 2 Guía VD
- e. 1 Placa base candado derecha
- f. 1 Placa base candado izquierda
- g. 2 Placas carro
- h. 4 Mordazas Twin
- i. 1 Cierre candado
- j. 4 Pernos carro
- k. 12.2 mts piola
- l. 1 Llave segmenta
- m. Distanciadore unificados
- n. Tapas mordaza

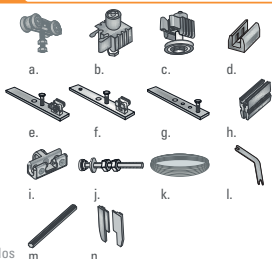

Sistema **CORREDIZO COLGANTE** para puertas de vidrio.

- ✓ Permite flexibilidad de los espacios entregando una gran apertura del vano de hasta 2.8m.
- ✓ Se utiliza para espacios interiores.
- ✓ Utiliza mordazas a presión, por lo que no se requiere mecanizar los vidrios para su instalación.
- ✓ El sistema puede ser ajustado y tensado en obra y permite un rápido y fácil desmontaje de las puertas para realizar terminaciones.
- ✓ Las puertas pueden ser fácilmente reguladas en altura, gracias a la llave Segmenta.

montaje con riel paño fijo superior e inferior

montaje carro/riel

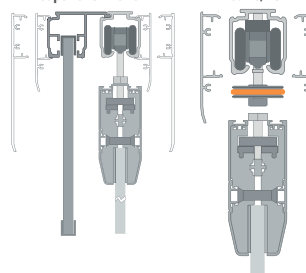

conjunto guía inferior

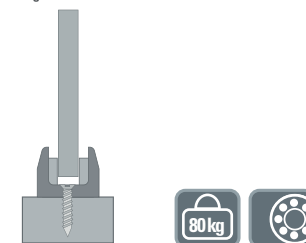

por puerta



Aplicación de Tapa mordaza ZK PÁG. 102

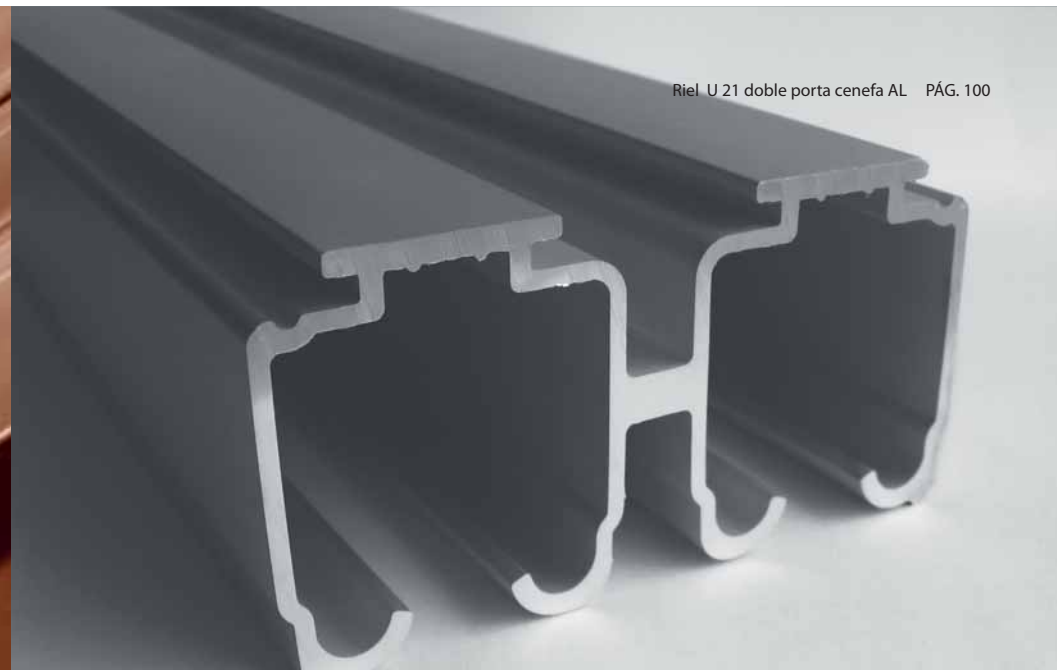

Riel U 21 doble porta cenefa AL PÁG. 100

LÍNEA
SEGMENTA

| Rieles, Guías, Cenefas y Conectores |

- 100 Riel U 21 recto
- 100 Riel U 21 porta cenefa
- 100 Riel U 21 doble porta cenefa
- 100 Riel paño fijo ancho
- 101 Riel paño fijo inferior
- 101 Riel U 45 porta cenefa
- 101 Riel U 150 recto
- 101 Riel U 150 porta cenefa
- 102 Riel guía PL
- 102 Tapas U 21
- 102 Tapas U 21 cenefa corta
- 102 Tapas mordaza ZK
- 103 Cenefa U 21
- 103 Cenefa U 21
- 103 Cenefa mordaza
- 103 Cenefa U 45
- 104 Cenefa U 150
- 104 Conector muro
- 104 Conector muro ancho
- 104 Tope vidrio
- 105 Guía PG 12



Riel U 21 recto AL

CODIGO	PRODUCTO	MINIMO DESPACHO
10100626072	Riel U 21 recto AL, 2m	10 TR
10100626074	Riel U 21 recto AL, 3m	10 TR
10100626078	Riel U 21 recto AL, 6m	1 TR

✓ Su geometría permite prescindir del uso de cenefa. Entrega una terminación muy limpia y continua.

Para utilizar con
DN 80 VD DN 80 PL2
DN 80 OC FT DN 80 PL4
DN 80 OC LT



Riel U 21 porta cenefa AL

CODIGO	PRODUCTO	MINIMO DESPACHO
10100626020	Riel U 21 porta cenefa AL, 2m	10 TR
10100626030	Riel U 21 porta cenefa AL, 3m	10 TR
10100626040	Riel U 21 porta cenefa AL, 4m	10 TR
10100626060	Riel U 21 porta cenefa AL, 6m	1 TR

✓ Su geometría permite acoger la Cenefa U21. Permite el uso de los conectores a muro.

Para utilizar con
DN 80 VD DN 80 OC FT DN 80 PL4
DN 80 CF DN 80 OC LT TWIN OP VD/MD
DN 80 SR DN 80 PL2 TWIN TL VD/MD



Riel U 21 doble porta cenefa AL

CODIGO	PRODUCTO	MINIMO DESPACHO
10100603020	Riel U 21 doble porta cenefa AL, 2m	10 TR
10100603030	Riel U 21 doble porta cenefa AL, 3m	10 TR
10100603060	Riel U 21 doble porta cenefa AL, 6m	1 TR

✓ Permite la instalación de 2 puertas en traslape utilizando un solo riel. Su geometría permite acoger las Cenefas U21

Para utilizar con
DN 80 VD DN 80 OC FT DN 80 PL4
DN 80 CF DN 80 OC LT TWIN OP VD/MD
DN 80 SR DN 80 PL2 TWIN TL VD/MD



Riel paño fijo ancho AL

CODIGO	PRODUCTO	MINIMO DESPACHO
10100603120	Riel paño fijo ancho, 2m	10 TR
10100603130	Riel paño fijo ancho, 3m	10 TR
10100603160	Riel paño fijo ancho, 6m	1 TR

✓ Para utilizar en paños de vidrio. Se utiliza en conjunto con el riel paño fijo inferior

Para utilizar con
Riel U21 porta cenefa
Riel paño fijo inferior AL

Riel paño fijo inferior AL

CODIGO	PRODUCTO	MINIMO DESPACHO
10100600220	Riel paño fijo inferior, 2m	10 TR
10100600230	Riel paño fijo inferior, 3m	10 TR
10100600260	Riel paño fijo inferior, 6m	1 TR



✓ Riel guía inferior de aluminio, para fijar al suelo el paño fijo de vidrio.

Para utilizar con
RIEL U21 porta cenefa
Riel paño fijo ancho AL

Riel U 45 porta cenefa AL

CODIGO	PRODUCTO	MINIMO DESPACHO
10100604520	Riel U 45 porta cenefa AL, 2m	10 TR
10100604530	Riel U 45 porta cenefa AL, 3m	10 TR
10100604560	Riel U 45 porta cenefa AL, 6m	1 TR



✓ Su geometría permite acoger la cenefa U45. Permite uso de conectores a muro.

Para utilizar con
DN 50
DN 50 LT
DN 50 CLIP

Riel U 150 recto AL

CODIGO	PRODUCTO	MINIMO DESPACHO
10100605692	Riel U 150 recto AL, 2m	10 TR
10100605693	Riel U 150 recto AL, 3m	10 TR
10100605696	Riel U 150 recto AL, 6m	1 TR



✓ Diseñado para sostener altas cargas. Su geometría permite prescindir del uso de cenefa.

Para utilizar con
DN 150 VD TAURO PLMD 50
DN 150 OC FT
TAURO PLVD 80

Riel U 150 porta cenefa AL

CODIGO	PRODUCTO	MINIMO DESPACHO
10100605620	Riel U 150 porta cenefa AL, 2m	10 TR
10100605630	Riel U 150 porta cenefa AL, 3m	10 TR
10100605660	Riel U 150 porta cenefa AL, 6m	1 TR



✓ Diseñado para sostener altas cargas. Su geometría permite acoger la cenefa U150

Para utilizar con
DN 150 VD
DN 150 CF
DN 150 OC FT



Riel guía PL

CODIGO	PRODUCTO	MINIMO DESPACHO
10100608020	Riel guía PL AL, 2m	10 TR
10100608030	Riel guía PL AL, 3m	10 TR
10100608060	Riel guía PL AL, 6m	1 TR

Permite guiar las puertas plegables durante su recorrido de apertura y cierre. Se instala embutida al suelo.

Para utilizar con
DN 80 PL2 TAURO PLMD 50
DN 80 PL4
TAURO PLVD 80



Tapas U 21

CODIGO	PRODUCTO	MINIMO DESPACHO
10100910020	Tapa U 21	30 ST

Para instalaciones que dejan los extremos del riel visibles. Permite obtener una terminación limpia del riel.

Para utilizar con
RIEL U 21 PORTA CENEFA



Tapas U 21 cenefa corta

CODIGO	PRODUCTO	MINIMO DESPACHO
10100910025	Tapas U 21 cenefa corta	20 ST

Accesorio para riel U21 cenefa corta, cuando la instalación deja los extremos del riel visibles.

Para utilizar con
RIEL U 21 PORTA CENEFA AL
RIEL U 21 DOBLE PORTA CENEFA AL
CENEFA U 21 66X8 AL



Tapa mordaza ZK

CODIGO	PRODUCTO	MINIMO DESPACHO
10300001462	Tapas mordaza ZK	6 UN

Tapas de Zamak de fina terminación para cubrir los extremos de las mordazas a presión.

Para utilizar con
Kit Mordaza presión
Cenefa mordaza AL

Cenefa U 21 66x8

CODIGO	PRODUCTO	MINIMO DESPACHO
10100627022	Cenefa ancha corta U21 66x8, 2m	10 TR
10100627032	Cenefa ancha corta U21 66x8, 3m	10 TR
10100627062	Cenefa ancha corta U21 66x8, 6m	1 TR



Entrega una solución estética y pareja para cuando el riel queda a la vista.

Para utilizar con
RIEL U21 porta cenefa
RIEL U21 doble porta cenefa

Cenefa U 21 120x8

CODIGO	PRODUCTO	MINIMO DESPACHO
10100605120	Cenefa U21 ancha larga 120x8, 2m	10 TR
10100605130	Cenefa U21 ancha larga 120x8, 3m	10 TR
10100605160	Cenefa U21 ancha larga 120x8, 6m	1 TR



Entrega una solución estética y pareja para cuando el riel queda a la vista.

Para utilizar con
RIEL U21 porta cenefa
RIEL U21 doble porta cenefa

Cenefa mordaza AL

CODIGO	PRODUCTO	MINIMO DESPACHO
10100605270	Cenefa mordaza AL, 2m	10 TR
10100605280	Cenefa mordaza AL, 3m	10 TR
10100605290	Cenefa mordaza AL, 6m	1 TR



Cenefa que se aplica por clipeo sobre las mordazas a presión.

Para utilizar con
Kit mordaza presión

Cenefa U 45 AL

CODIGO	PRODUCTO	MINIMO DESPACHO
10100605220	Cenefa U 45 AL, 2m	10 TR
10100605230	Cenefa U 45 AL, 3m	10 TR
10100605260	Cenefa U 45 AL, 6m	1 TR



Entrega una terminación más limpia y estética a su proyecto. Permite ocultar la luz entre el riel y la puerta.

Para utilizar con
RIEL U45 porta cenefa



Cenefa U 150 AL

CODIGO	PRODUCTO	MINIMO DESPACHO
10100607720	Cenefa U 150 AL, 2m	10 TR
10100607730	Cenefa U 150 AL, 3m	10 TR
10100607760	Cenefa U 150 AL, 6m	1 TR

Entrega una terminación más limpia y estética a su proyecto. Permite ocultar la luz entre el riel y la puerta.

Para utilizar con
Riel U 150 porta cenefa



Conector muro

CODIGO	PRODUCTO	MINIMO DESPACHO
10100626100	Conector muro	12 PR

Accesorio que permite fijar el riel al muro para los lugares donde no hay techo firme.

Para utilizar con
Riel U21 porta cenefa AL
Riel U45 porta cenefa AL



Conector muro ancho

CODIGO	PRODUCTO	MINIMO DESPACHO
10100626105	Conector muro ancho	12 PR

Accesorio que permite fijar el riel al muro para los lugares donde no hay techo firme.

Para utilizar con
Riel U21 porta cenefa AL
Riel U45 porta cenefa AL
Riel U150 porta cenefa AL



Tope vidrio

CODIGO	PRODUCTO	MINIMO DESPACHO
10100910015	Tope vidrio	6 ST

Tope para puertas de vidrio que se fija al suelo, y que impide que éstas se golpeen contra el muro. Incluye 1 tope.

Para utilizar con
DN 80 VD
DN 150 VD
Twin OP VD
Twin TL VD

Guía GP 12

CODIGO	PRODUCTO	MINIMO DESPACHO
10101108003	Guía GP 12	500 UN



Guía plástica que se instala en el suelo, permitiendo dirigir el movimiento de la puerta.

Para utilizar con
DN 80 SR
DN 80 CF
DN 150 CF



Aplicación Rueda con perno (premium) en portón PÁG. 118



LINEA
HEAVYDUTY

| Sistemas corredizos para portones industriales |

- 108 D 100
- 109 D 150 - HD 150
- 110 D 300 - HD 300
- 111 D 500
- 112 D 700
- 113 D 1000-02
- 114 LN 150 Nylon
- 115 ECO 80
- 115 ECO 100
- 116 ECO 150
- 116 ECO 300
- 117 Rueda con placa
- 118 Rueda con perno (premium)
- 119 Rueda ECO



Sistema **CORREDIZO COLGANTE** con rodamientos de acero templado.

- ✓ Su placa de montaje permite la inserción del perno de manera frontal, facilitando su instalación.
- ✓ La placa de montaje se puede soldar o apernar.
- ✓ Rodamientos de alta dureza y durabilidad.
- ✓ No necesita lubricación.
- ✓ El ajuste perfecto evita vibraciones.

D 100

CODIGO	PRODUCTO	MINIMO DESPACHO
10100217501	D 100	10 PR
RIELES		
10100612020	Riel U 100, 2m acero zincado	10TR
10100612021	Riel U 100, 2m acero negro	10TR
10100612025	Riel U 100, 2.5m acero zincado	10TR
10100612030	Riel U 100, 3m acero zincado	10TR
10100612033	Riel U 100, 3m acero negro	10TR
10100650001	Riel U 29, 6m acero negro	1TR
10100650601	Riel U 29, 6m acero galvanizado	1TR

ACCESORIOS		
10101108015	Guía simple 16mm bronce	50 UN
10101108125	Guía simple 25mm nylon	25 UN
10101108025	Guía simple 25mm bronce	25 UN

vista lateral



por puerta

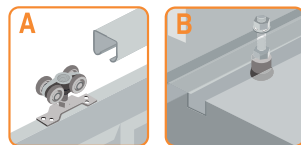
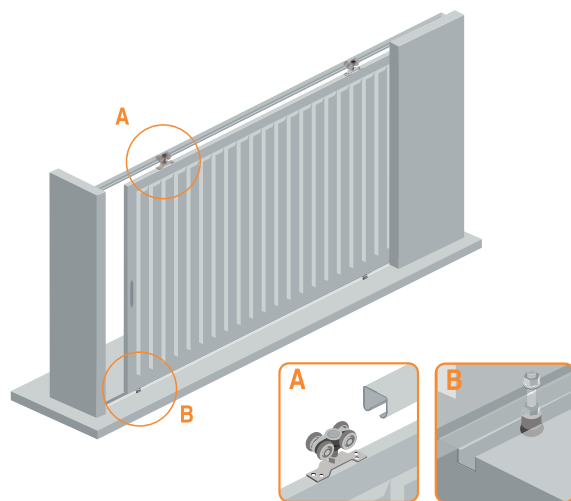

COMPONENTES

- a. 2 Carros D 100
- b. 2 Placas de montaje
- c. 1 Guía GP-12
- d. Tornillos

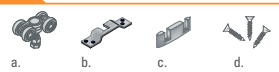

D 150 / DN 150 HD

CODIGO	PRODUCTO	MINIMO DESPACHO
10100219501	D 150	1 PR
10100219511	DN 150 HD	1 PR

RIELES		
10100666000	Riel U 150, 3m acero negro	10 TR
10100660021	Riel U 150, 6m acero negro	1 TR

ACCESORIOS		
10101108125	Guía simple 25mm nylon	25 UN
10101108025	Guía simple 25mm bronce	25 UN
10100901271	Tope inferior U 300	4 UN
10100901270	Tope superior U 300	20 UN
10100901268	Soporte lateral U 300	12 UN
10100901269	Soporte superior U 300	8 UN



Sistema **CORREDIZO COLGANTE** para portones de madera.

- ✓ Fácil instalación.
- ✓ Se puede premontar el perno en el portón y luego colgar en la zona de la abrasadera.
- ✓ La placa de montaje se puede soldar o apernar.
- ✓ Buje inserto en el perno permite utilizar en sistemas plegables.
- ✓ Rodamientos de alta dureza y durabilidad.
- ✓ **D 150**: Rodamientos de acero templado, de alta resistencia y durabilidad.
- ✓ **DN 150 HD**: Recubrimiento en nylon permite el desplazamiento suave y silencioso.

vista lateral



por puerta

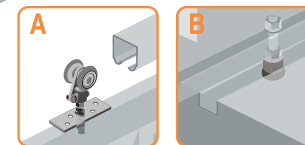
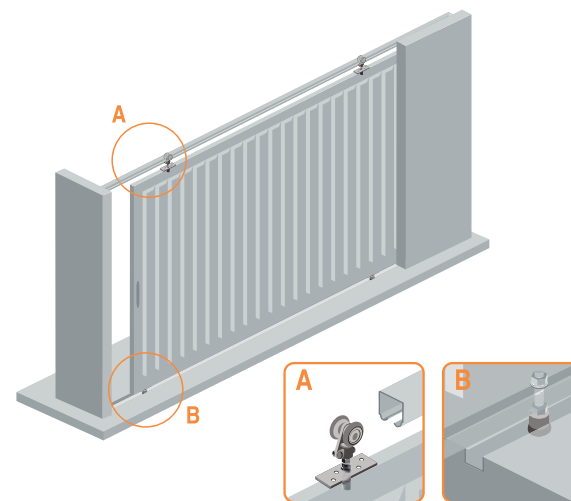

COMPONENTES

- a. 2 Carros D 150 /DN 150 HD con perno
- b. 2 Placas de montaje





Sistema **CORREDIZO COLGANTE** para portones, con rodamientos de acero templado.

- ✓ Fácil instalación.
- ✓ Buje inserto en el perno permite utilizar en sistemas plegables.
- ✓ Excelente comportamiento frente a altas exigencias.
- ✓ Resistencia a cargas horizontales.
- ✓ Rodamientos de alta dureza y durabilidad.
- ✓ **D 300**: Rodamientos de acero templado, de alta resistencia y durabilidad.
- ✓ **DN 300 HD**: Recubrimiento en nylon permite el desplazamiento suave y silencioso.

D 300 / DN 300 HD

CODIGO	PRODUCTO	MINIMO DESPACHO
10100220001	D 300	1 PR
10100220021	DN 300 HD	1 PR
RIELES		
10100659991	Riel U 300, 6m acero galvanizado	1 TR
10100660001	Riel U 300, 6m acero negro	1 TR
ACCESORIOS		
10101108135	Guía simple 35mm nylon	10 UN
10101108035	Guía simple 35mm bronce	10 UN
10100901271	Tope inferior U 300	4 UN
10100901270	Tope superior U 300	20 UN
10100901268	Soporte lateral U 300	12 UN
10100901269	Soporte superior U 300	8 UN

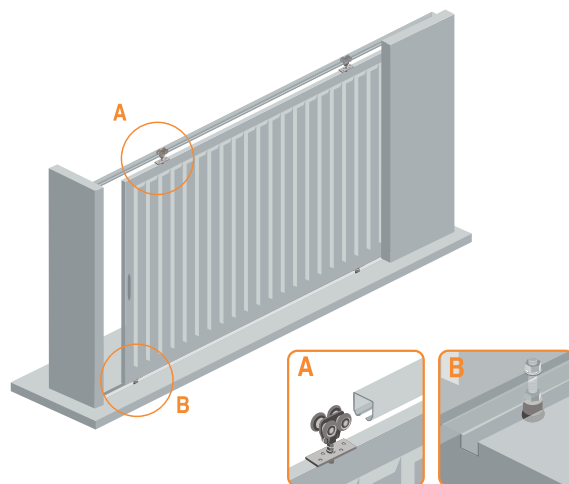

COMPONENTES

- a. 2 Carros D 300/DN 300 HD con perno
b. 2 Placas de montaje



a.



b.



RIEL U 300 ACERO

vista lateral

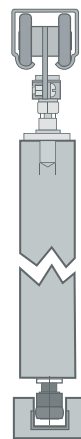

300 kg
por puerta

D 500

CODIGO	PRODUCTO	MINIMO DESPACHO
10100226501	D 500	1 PR
RIELES		
10100666001	Riel U 54, 6m acero negro	1 TR
10100666002	Riel U 54, 6m acero galvanizado	1 TR
ACCESORIOS		
10101105501	Guía PG 35	20 UN
10100901275	Tope superior U 700	12 UN
10100901276	Tope inferior U 700	2 UN
10102090004	Soporte lateral U 700	2 UN
10102090003	Soporte superior U 700	2 UN
10100901268	Soporte lateral U 300	12 UN
10100901269	Soporte superior U 300	8 UN

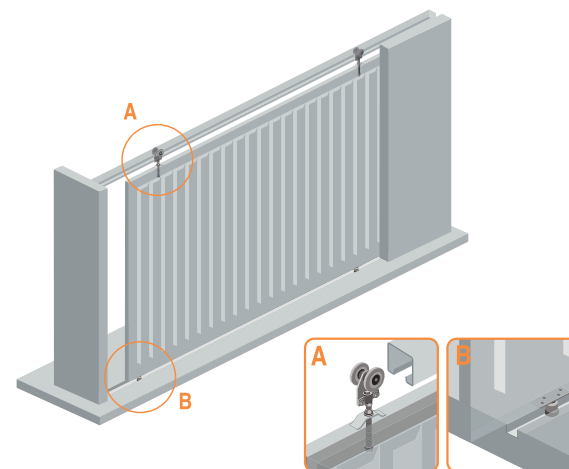

COMPONENTES

- a. 2 Carros D 500 con perno
b. 2 Placas de montaje
c. 1 Guía al piso PG 35



a.



b.



c.



RIEL U 54 ACERO



Sistema **CORREDIZO COLGANTE** para portones industriales, de alta resistencia y durabilidad.

- ✓ Sistema de oscilación asegura el aplomado constante de la hoja.
- ✓ La ranura lateral del soporte facilita su montaje.

vista lateral



500 kg
por puerta



Sistema **CORREDIZO COLGANTE** para portones industriales, de alta resistencia y durabilidad.

- ✓ Fácil instalación.
- ✓ Buje inserto en el perno permite utilizar en sistemas plegables.
- ✓ Rodamiento tipo aguja permite una excelente respuesta frente a altas exigencias.
- ✓ Suavidad de rodadura.
- ✓ Alta capacidad de carga.

D 700

CODIGO	PRODUCTO	MINIMO DESPACHO
10100227501	D 700	1 PR
RIELES		
10100603702	Riel U 700, 6m acero negro	1 TR
10100603703	Riel U 700, 6m acero galvanizado	1 TR
ACCESORIOS		
10101108135	Guía simple 35mm nylon	10 UN
10101108035	Guía simple 35mm bronce	10 UN
10100901276	Tope inferior U 700	2 UN
10100901275	Tope superior U 700	12 UN
10102090004	Soporte lateral U 700	2 UN
10102090003	Soporte superior U 700	2 UN

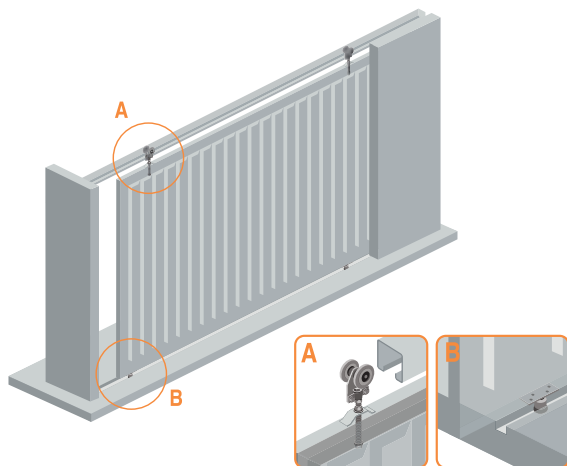

COMPONENTES

- a. 2 Carros D 700 con perno
- b. 2 Placas de montaje

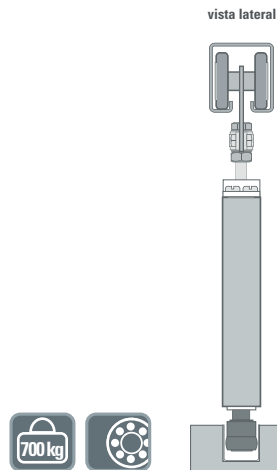

700 kg
por puerta

D 1000-02

CODIGO	PRODUCTO	MINIMO DESPACHO
10100228011	D 1000-02	1 UN
RIELES		
10100603702	Riel U 700, 6m acero negro	1 TR
10100603703	Riel U 700, 6m acero galvanizado	1 TR
ACCESORIOS		
10101105501	Guía PG 35	20 UN
10101108035	Guía simple 35mm bronce	10 UN
10100901276	Tope inferior U 700	2 UN
10100901275	Tope superior U 700	12 UN
10102090004	Soporte lateral U 700	2 UN
10102090003	Soporte superior U 700	2 UN

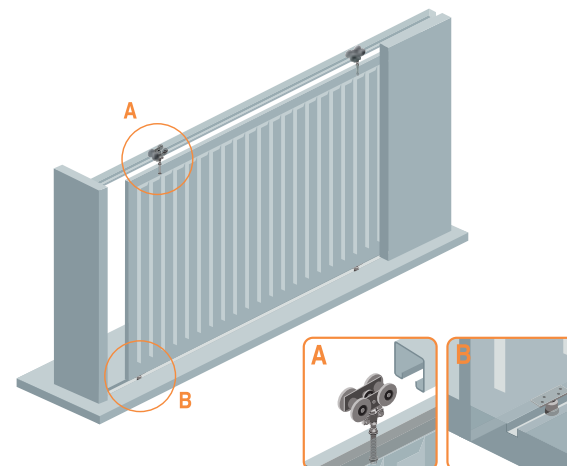

COMPONENTES

- a. 2 Carros D 1000-02 con perno
- b. 1 Placas de montaje



Sistema **CORREDIZO COLGANTE** para portones industriales, de alta resistencia y durabilidad.

- ✓ Fácil instalación.
- ✓ Buje inserto en el perno permite utilizar en sistemas plegables.
- ✓ Excelente comportamiento frente a altas exigencias.
- ✓ Suavidad de rodadura.
- ✓ Alta capacidad de carga.

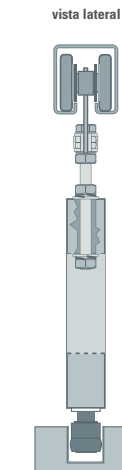

1000 kg
por puerta



Sistema **CORREDIZO COLGANTE** para cortinas plegables, con rodamientos de acero templado recubierto en nylon.

- ✓ Placa de fijación permite la sujeción tanto de lonas como placas de madera, metal y plástico.
- ✓ Capacidad de carga de hasta 75 kg por carro.
- ✓ Suavidad de rodadura.
- ✓ Durabilidad.

LN 150 nylon

CODIGO	PRODUCTO	MINIMO DESPACHO
10100270150	LN 150 nylon	50 UN
RIELES		
10100660021	Riel U 150, 6m acero negro	1TR

vista lateral

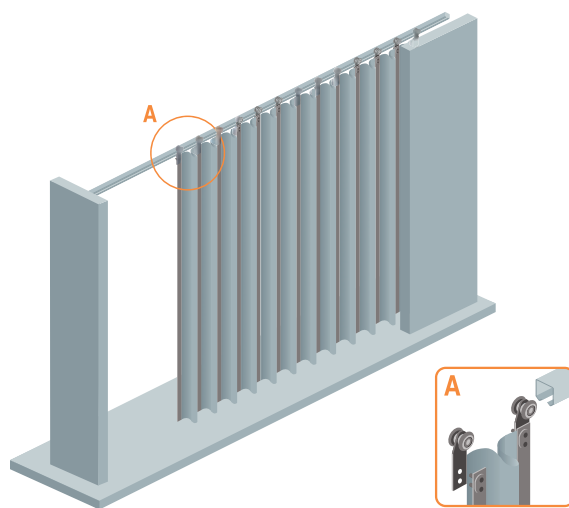
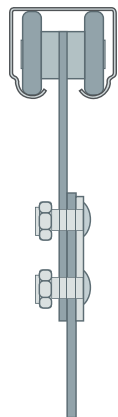

COMPONENTES

- Conjunto chasis LN 150
- Placa de montaje
- 2 Pernos
- 2 Tuercas seguridad



ECO 80

CODIGO	PRODUCTO	MINIMO DESPACHO
10100271080	Eco 80	30 ST
RIELES		
10100612020	Riel U 100, 2m acero zincado	10 TR
10100612021	Riel U 100, 2m acero negro	10 TR
10100612025	Riel U 100, 2.5m acero zincado	10 TR
10100612030	Riel U 100, 3m acero zincado	10 TR
10100612033	Riel U 100, 3m acero negro	10 TR
10100650001	Riel U 29, 6m acero negro	1 TR
10100650601	Riel U 29, 6m acero galvanizado	1 TR



Sistema **CORREDIZO COLGANTE** de pistas curvas para portones, con rodamientos con pista de acero.

- ✓ Portones exteriores livianos.
- ✓ Garajes.
- ✓ Accesos.



ECO 100

CODIGO	PRODUCTO	MINIMO DESPACHO
10100271100	Eco 100	25 ST
RIELES		
10100612020	Riel U 100, 2m acero zincado	10 TR
10100612021	Riel U 100, 2m acero negro	10 TR
10100612025	Riel U 100, 2.5m acero zincado	10 TR
10100612030	Riel U 100, 3m acero zincado	10 TR
10100612033	Riel U 100, 3m acero negro	10 TR
10100650001	Riel U 29, 6m acero negro	1 TR
10100650601	Riel U 29, 6m acero galvanizado	1 TR



Sistema **CORREDIZO COLGANTE** de pistas curvas para portones, con rodamientos con pista de acero.

- ✓ Portones exteriores livianos.
- ✓ Garajes.
- ✓ Accesos.
- ✓ Permite utilizar el mismo riel en la parte superior e inferior del vano.





Sistema **CORREDIZO COLGANTE** de pistas curvas para portones, con rodamientos con pista de acero.

- ✓ Portones exteriores.
- ✓ Garajes.
- ✓ Accesos.



por puerta

ECO 150

CODIGO	PRODUCTO	MINIMO DESPACHO
10100271150	Eco 150	25 UN

RIELES

1010066000	Riel U 150, 3m acero negro	10TR
10100660021	Riel U 150, 6m acero negro	1 TR

ACCESORIOS

10101108125	Guía simple 25mm nylon	25 UN
10101108025	Guía simple 25mm bronce	25 UN
10100901271	Tope inferior U 300	4 UN
10100901270	Tope superior U 300	20 UN
10100901268	Soporte lateral U 300	12 UN
10100901269	Soporte superior U 300	8 UN

ECO 300

CODIGO	PRODUCTO	MINIMO DESPACHO
10100271300	Eco 300	20 UN

OPCIONES

10100660021	Riel U 150, 6m acero negro	1TR
10100660001	Riel U300, 6m acero negro	

ACCESORIOS

10101108135	Guía simple 35mm nylon	10 UN
10101108035	Guía simple 35mm bronce	10 UN
10100901271	Tope inferior U 300	4 UN
10100901270	Tope superior U 300	20 UN
10100901268	Soporte lateral U 300	12 UN
10100901269	Soporte superior U 300	8 UN

Sistema **CORREDIZO COLGANTE** de pistas curvas para portones, con rodamientos con pista de acero.

- ✓ Portones exteriores.
- ✓ Garajes.
- ✓ Accesos.



por puerta

Rueda con placa

CODIGO	PRODUCTO	MINIMO DESPACHO
10100112403	Rueda con placa 50mm	18 UN
10100112511	Rueda con placa 64mm	12 UN
10100112752	Rueda con placa 75mm	6 UN
10100113004	Rueda con placa 85mm	6 UN
10100114002	Rueda con placa 100mm	2 UN

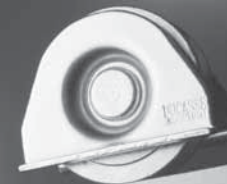

Rueda **AL PISO** para portones, cuyas placas laterales permiten soldar la rueda alineadamente al perfil.

- ✓ Rápida instalación.
- ✓ No requiere perforación lateral del perfil.
- ✓ Placa permite alineación precisa de altura respecto al suelo.
- ✓ Durabilidad.
- ✓ Suavidad en la rodadura.
- ✓ Utiliza un perfil tipo V de acero estándar, disponible en el mercado.
- ✓ Para el marco de la puerta se debe comprar un perfil de acero de las medidas indicadas según el tamaño de la rueda.

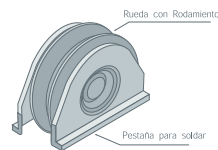
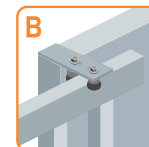
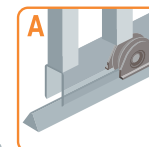
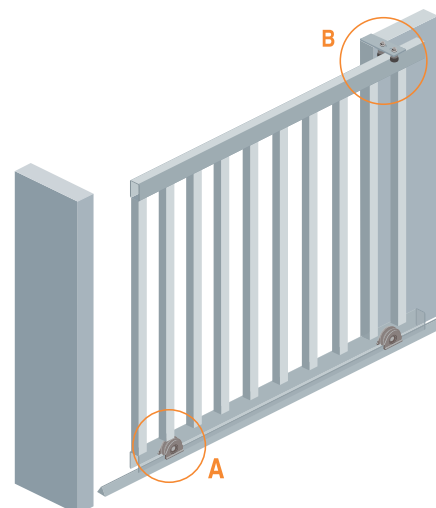

Modo de Instalación

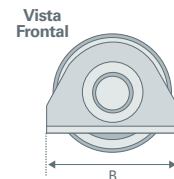
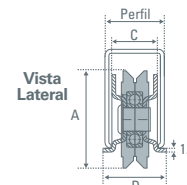
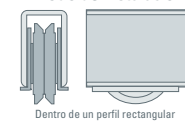

RUEDA	50mm	64mm	75mm	85mm	100mm
Capacidad carga par de ruedas	150 Kg.	200 Kg.	500 Kg.	550 Kg.	600 Kg.
Perfil que utiliza	50 x 30 x 2	70 x 30 x 2	70 x 30 x 3	80 x 40 x 3	100 x 50 x 3
A	45 mm	62 mm	75 mm	88 mm	100 mm
B	55 mm	69 mm	92 mm	92 mm	122 mm
C	23 mm	23 mm	25 mm	25 mm	29 mm
D	32 mm	32 mm	39 mm	39 mm	49 mm

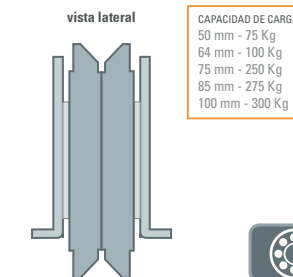

CAPACIDAD DE CARGA	
50 mm - 75 Kg	
64 mm - 100 Kg	
75 mm - 250 Kg	
85 mm - 275 Kg	
100 mm - 300 Kg	



Rueda **AL PISO** para portones, con rodamiento de precisión normalizado inserto en rueda de acero.

- ✓ Fácil instalación.
- ✓ Suavidad de desplazamiento.
- ✓ Los distanciadores insertos a presión permiten un ajuste perfecto entre la rueda y las paredes interiores del perfil.
- ✓ El perno incorporado a la rueda permite fijar el sistema sin necesidad de soldar.
- ✓ Utiliza un perfil tipo V de acero estándar, disponible en el mercado.
- ✓ Para el marco de la puerta se debe comprar un perfil de acero de las medidas indicadas según el tamaño de la rueda.

Rueda premium

CODIGO	PRODUCTO	MINIMO DESPACHO
10100112401	Rueda premium 50mm	18 UN
10100112501	Rueda premium 64mm	12 UN
10100112751	Rueda premium 75mm	12 UN
10100113001	Rueda premium 85mm	6 UN
10100114001	Rueda premium 100mm	4 UN
10100115001	Rueda premium 150mm	2 UN

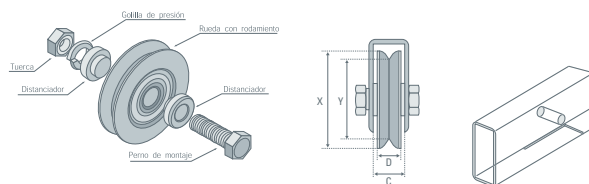
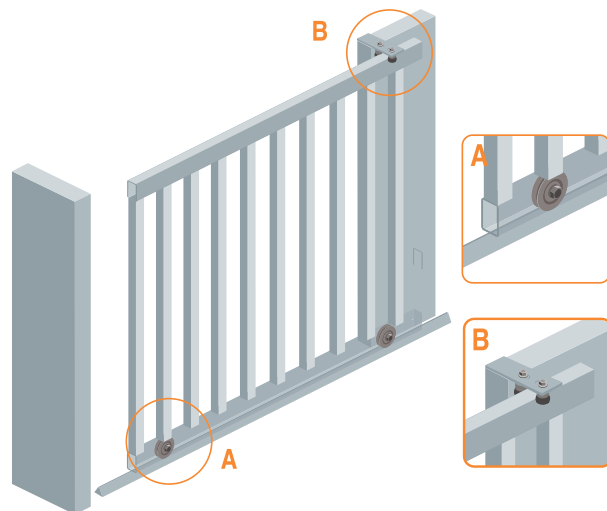

RUEDA	50mm	64mm	75mm	85mm	100mm	150mm
Capacidad carga par de ruedas	150 Kg.	200 Kg.	500 Kg.	550 Kg.	600 Kg.	1400 Kg.
Perfil que utiliza	50*30*3 o 50*30*2	70*30*3 o 70*30*2	70*30*3 o 70*30*2	80*40*3	100*50*3	150*50*3
A	17-19 mm	23-25 mm	25-27 mm	26-28 mm	34-39 mm	58-60mm
B	55 mm	68 mm	81 mm	91 mm	106 mm	156 mm
C	24 mm	24 mm	24 mm	34 mm	44 mm	44 mm
D	13 mm	16 mm	18 mm	18 mm	22 mm	30 mm

NOTA: En los rulos de 50, 64 y 75 mm se incluyen 2 quillas (platos) por set para los casos en que se solicite perfil de 2 mm.

COMPONENTES

- a. 1 Rueda
- b. 2 Distancadores
- c. 1 Perno de montaje
- d. 1 Golilla de presión
- e. 1 Tuerca

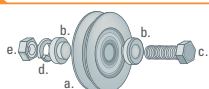

CAPACIDAD DE CARGA
50 mm - 75 Kg
64 mm - 100 Kg
75 mm - 250 Kg
85 mm - 275 Kg
100 mm - 300 Kg
150 mm - 700 Kg

vista lateral

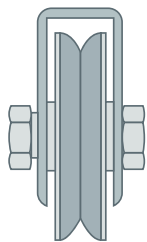

Rueda ECO

CODIGO	PRODUCTO	MINIMO DESPACHO
10100112405	Rueda eco 50mm	20 UN
10100112521	Rueda eco 64mm	20 UN
10100112753	Rueda eco 75mm	12 UN
10100113003	Rueda eco 85mm	10 UN
10100114003	Rueda eco 100mm	6 UN



Rueda **AL PISO** para portones.

- ✓ Suavidad de desplazamiento.
- ✓ Fijación del rodamiento mediante pasador para soldar.
- ✓ Utiliza un perfil tipo V de acero estándar.

vista lateral

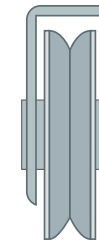

CAPACIDAD DE CARGA
50 mm - 75 Kg
64 mm - 100 Kg
75 mm - 250 Kg
85 mm - 275 Kg
100 mm - 300 Kg



Guías de Nylon y Bronce PÁG. 123-124

GUIA DEL COMPRADOR

Guía doble 35mm Bronce PÁG. 125



LINEA
HEAVYDUTY

Accesorios

- 122 Guía simple 16mm bronce
- 122 Guía PG 35
- 123 Guía simple 25mm nylon
- 123 Guía simple 35mm nylon
- 124 Guía simple 25mm bronce
- 124 Guía simple 35mm nylon
- 125 Guía doble 35mm nylon
- 125 Guía doble 35mm bronce

- 126 Picaporte 3/8 - 100
- 126 Picaporte 5/8 - 160
- 126 Picaporte 5/8 - 260
- 126 Picaporte 5/8 - 500
- 127 Tope inferior U 300
- 127 Tope superior U 300
- 127 Tope inferior U 700
- 127 Tope superior U 700
- 128 Soporte lateral U 300
- 128 Soporte superior U 300
- 128 Soporte lateral U 700
- 128 Soporte superior U 700



Guía simple 16mm bronce

CODIGO	PRODUCTO	MINIMO DESPACHO
10101108015	Guía simple 16 mm bronce	50 UN

Guía simple con perno regulable que permite guiar el portón por la zona inferior durante su recorrido.

- ✓ Evita el balanceo del portón durante su apertura o cierre.
- ✓ Usar con perfiles para portones de altura mínima 20mm y máxima 30mm.
- ✓ Permite dar soluciones completas al proceso de instalación de portones.
- ✓ Las guías se pueden utilizar en todos los sentidos sin alterar su funcionamiento.
- ✓ Otorga seguridad y estabilidad al portón.

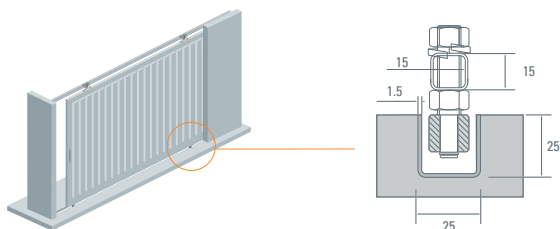

Guía PG 35

CODIGO	PRODUCTO	MINIMO DESPACHO
10101105501	Guía PG 35	20 UN

Guía simple de 35mm bronce, con placa de fijación.

- ✓ Evita el balanceo del portón durante su apertura o cierre.
- ✓ Otorga seguridad y estabilidad al portón.
- ✓ Montaje fácil.
- ✓ Puede ser soldada o atornillada.
- ✓ Se puede utilizar en portones de madera.

Guía simple 25mm nylon

CODIGO	PRODUCTO	MINIMO DESPACHO
10101108125	Guía simple 25 mm nylon	25 UN



Guía simple nylon con perno regulable que permite guiar el portón por la zona inferior durante su recorrido.

- ✓ Evita el balanceo del portón durante su apertura o cierre.
- ✓ Usar con perfiles para portones de altura mínima 15mm y máxima 40mm.
- ✓ Permite dar soluciones completas al proceso de instalación de portones.
- ✓ Las guías se pueden utilizar en todos los sentidos sin alterar su funcionamiento.
- ✓ Otorga seguridad y estabilidad al portón.

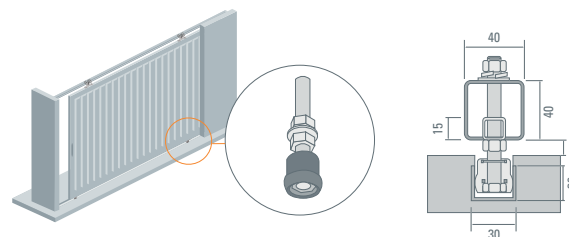

Guía simple 35mm nylon

CODIGO	PRODUCTO	MINIMO DESPACHO
10101108135	Guía simple 35mm nylon	10 UN



Guía simple con perno regulable que permite guiar el portón por la zona inferior durante su recorrido.

- ✓ Evita el balanceo del portón durante su apertura o cierre.
- ✓ Usar con perfiles para portones de altura mínima 40mm y máxima 75mm.
- ✓ Permite dar soluciones completas al proceso de instalación de portones.
- ✓ Las guías se pueden utilizar en todos los sentidos sin alterar su funcionamiento.
- ✓ Otorga seguridad y estabilidad al portón.

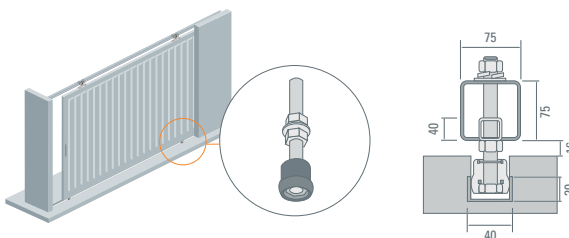



Guía simple bronce con perno regulable que permite guiar el portón por la zona inferior durante su recorrido.

- ✓ Evita el balanceo del portón durante su apertura o cierre.
- ✓ Usar con perfiles para portones de altura mínima 15mm y máxima 40mm.
- ✓ Permite dar soluciones completas al proceso de instalación de portones.
- ✓ Las guías se pueden utilizar en todos los sentidos sin alterar su funcionamiento.
- ✓ Otorga seguridad y estabilidad al portón.

Guía simple 25mm bronce

CODIGO	PRODUCTO	MINIMO DESPACHO
10101108025	Guía simple 25mm bronce	25 UN

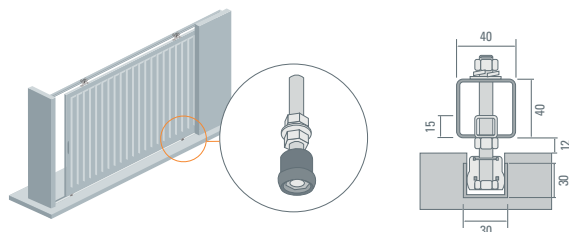

Guía doble 35mm nylon

CODIGO	PRODUCTO	MINIMO DESPACHO
10101108200	Guía doble 35mm nylon	12 UN

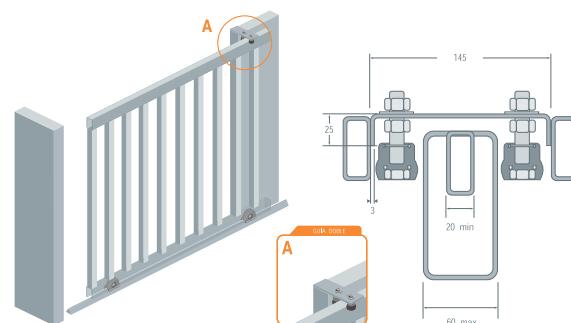

Guía doble nylon que permite guiar el portón por la zona superior durante su recorrido.

- ✓ Para guiar portones con rueda al piso.
- ✓ Evita el balanceo del portón durante su apertura o cierre.
- ✓ Recomendada para uso en bastidores de entre 20 y 60mm de ancho.
- ✓ Permite dar soluciones completas al proceso de instalación de portones.
- ✓ La solidez de su placa permite ser aplicada como estructura de pilares.
- ✓ Otorga seguridad y estabilidad al portón.
- ✓ Gran suavidad de rodadura y deslizamiento.



Guía simple bronce con perno regulable que permite guiar el portón por la zona inferior durante su recorrido.

- ✓ Evita el balanceo del portón durante su apertura o cierre.
- ✓ Usar con perfiles para portones de altura mínima 20mm y máxima 30mm.
- ✓ Permite dar soluciones completas al proceso de instalación de portones.
- ✓ Las guías se pueden utilizar en todos los sentidos sin alterar su funcionamiento.
- ✓ Otorga seguridad y estabilidad al portón.

Guía simple 35mm bronce

CODIGO	PRODUCTO	MINIMO DESPACHO
10101108035	Guía simple 35mm bronce	10 UN

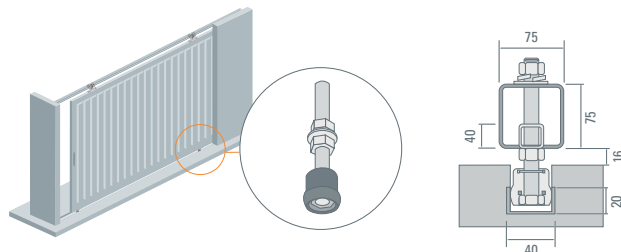

Guía doble 35mm bronce

CODIGO	PRODUCTO	MINIMO DESPACHO
10101108300	Guía doble 35mm bronce	12 UN

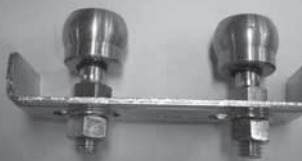
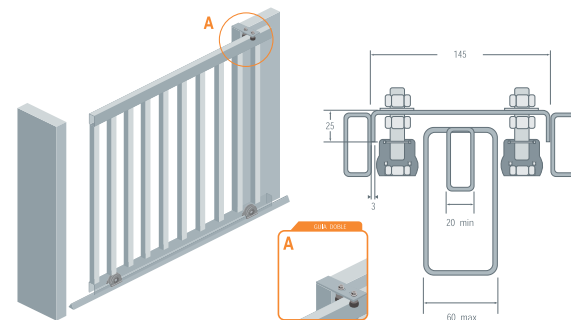

Guía doble bronce que permite guiar el portón por la zona superior durante su recorrido.

- ✓ Para guiar portones con rueda al piso.
- ✓ Evita el balanceo del portón durante su apertura o cierre.
- ✓ Recomendada para uso en bastidores de entre 20 y 60mm de ancho.
- ✓ Permite dar soluciones completas al proceso de instalación de portones.
- ✓ La solidez de su placa permite ser aplicada como estructura de pilares.
- ✓ Otorga seguridad y estabilidad al portón.
- ✓ Gran suavidad de rodadura y deslizamiento.

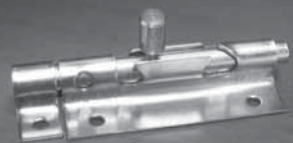

Picaporte para portón de acero cromado DUCASSE

Picaporte 3/8 - 100

CODIGO	PRODUCTO	MINIMO DESPACHO
10101002001	Picaporte 3/8 - 100	20 UN

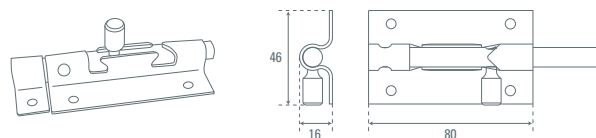

Picaporte 5/8 - 160

CODIGO	PRODUCTO	MINIMO DESPACHO
10101002051	Picaporte 5/8 - 160	18 UN

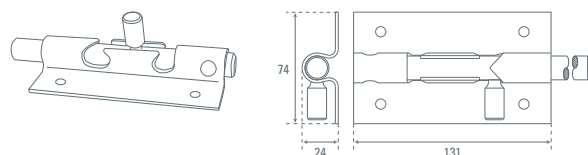

Picaporte 5/8 - 260

CODIGO	PRODUCTO	MINIMO DESPACHO
10101002101	Picaporte 5/8 - 260	10 UN

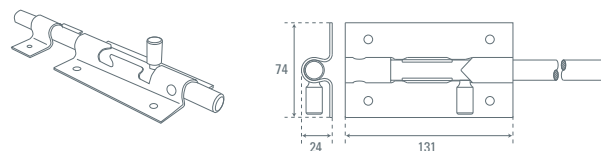

Picaporte 5/8 - 500

CODIGO	PRODUCTO	MINIMO DESPACHO
10101002501	Picaporte 5/8 - 500	10 UN

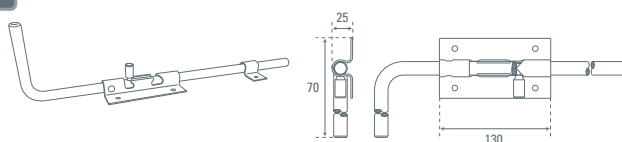

Picaporte para portón de acero zincado DUCASSE

Tope inferior U 300

CODIGO	PRODUCTO	MINIMO DESPACHO
10100901271	Tope inferior U 300	4 UN

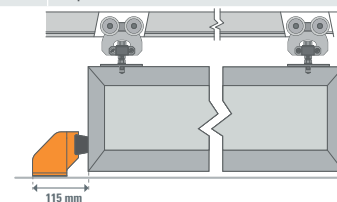

Accesorio para portones que se instala en la zona inferior y permite una alta resistencia al impacto.

✓ Para portones de hasta 300Kg.

Tope superior U 300

CODIGO	PRODUCTO	MINIMO DESPACHO
10100901270	Tope superior U 300	20 UN

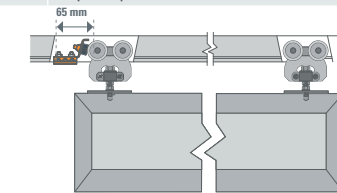

Accesorio para portones que se instala en la zona superior dentro del riel y permite una alta resistencia al impacto.

✓ Para portones de hasta 300Kg.

Tope inferior U 700

CODIGO	PRODUCTO	MINIMO DESPACHO
10100901276	Tope inferior U 700	2 UN

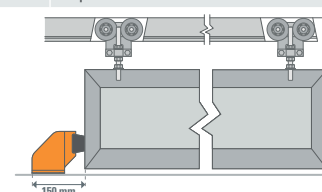

Accesorio para portones que se instala en la zona inferior y permite una alta resistencia al impacto.

✓ Para portones de hasta 1000Kg.

Tope superior U 700

CODIGO	PRODUCTO	MINIMO DESPACHO
10100901275	Tope superior U 700	12 UN

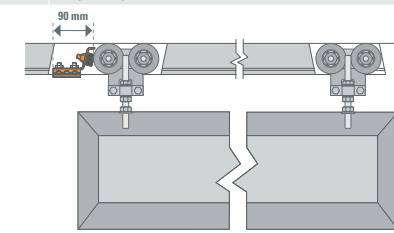

Accesorio para portones que se instala en la zona superior y permite una alta resistencia al impacto.

✓ Para portones de hasta 1000Kg.



✓
Accesorio para los rieles U 150 y U 300, que permite fijar de forma lateral el riel sin necesidad de utilizar soldadura.

Soporte lateral U 300

CODIGO	PRODUCTO	MINIMO DESPACHO
10100901268	Soporte lateral U 300	12 UN

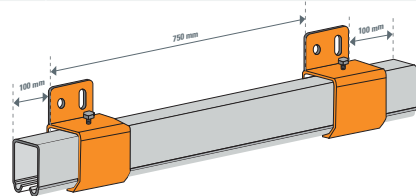

Soporte superior U 300

CODIGO	PRODUCTO	MINIMO DESPACHO
10100901269	Soporte superior U 300	8 UN

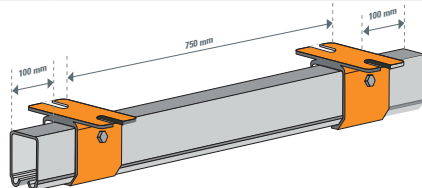

✓
Accesorio para los rieles U 150 y U 300, que permite fijar de forma superior el riel sin necesidad de utilizar soldadura.

Soporte lateral U 700

CODIGO	PRODUCTO	MINIMO DESPACHO
10102090004	Soporte lateral U 700	2 UN

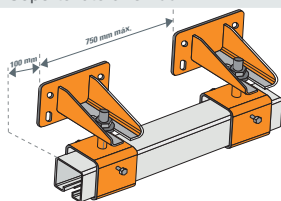

✓
Accesorio para los rieles U 54 y U 700, que permite fijar de forma lateral el riel sin necesidad de utilizar soldadura.

Soporte superior U 700

CODIGO	PRODUCTO	MINIMO DESPACHO
10102090003	Soporte superior U 700	2 UN

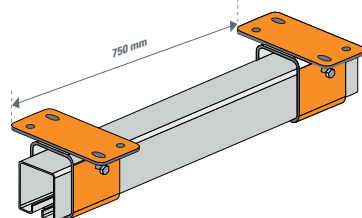

✓
Accesorio para los rieles U 54 y U 700, que permite fijar de forma superior el riel sin necesidad de utilizar soldadura.

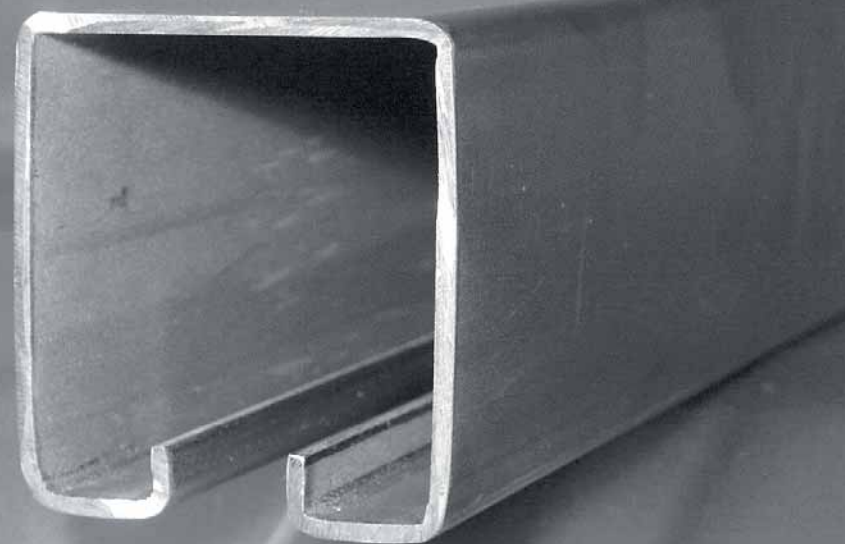

LINEA
HEAVYDUTY

| Rieles |

- 130 Riel U29
- 130 Riel U54
- 130 Riel U100
- 130 Riel U150
- 131 Riel U 300
- 131 Riel U700



Riel U 29

CODIGO	PRODUCTO	MINIMO DESPACHO
10100650601	Riel U 29 acero galvanizado, 6 metros	1 TR
10100650001	Riel U 29 acero negro , 6 metros	1TR

Riel pre-perforado para facilitar la instalación. Posee pistas curvas.

Para utilizar con
D 100
Eco 100
Eco 80



Riel U 54

CODIGO	PRODUCTO	MINIMO DESPACHO
10100666002	Riel U 54 acero galvanizado, 6 metros	1 TR
10100666001	Riel U 54 acero negro, 6 metros	1TR

Su geometría fue diseñada para soportar grandes cargas. Posee pistas planas.

Para utilizar con
D 500



Riel U 100

CODIGO	PRODUCTO	MINIMO DESPACHO
10100612015	Riel U 100 acero zincado, 1.5 metros	10 TR
10100612020	Riel U 100 acero zincado, 2 metros	10 TR
10100612025	Riel U 100 acero zincado, 2.5 metros	10 TR
10100612030	Riel U 100 acero zincado, 3 metros	10 TR
10100612021	Riel U 100 acero negro, 2 metros	10 TR
10100612033	Riel U 100 acero negro, 3 metros	10 TR
10100650001	Riel U 100 acero negro, 6 metros	1 TR
10100650601	Riel U 100 acero galvanizado, 6 metros	1 TR

Riel pre-perforado para facilitar la instalación. Posee pistas curvas.

Para utilizar con
D 100
Eco 100
Eco 80



Riel U 150

CODIGO	PRODUCTO	MINIMO DESPACHO
10100666000	Riel U 150 acero negro, 3 metros	10 TR
101006660021	Riel U 150 acero negro, 6 metros	1 TR

Su geometría fue diseñada para sostener grandes cargas. Posee pistas curvas.

Para utilizar con
D 150
Eco 150
LN 150 nylon

Riel U 300

CODIGO	PRODUCTO	MINIMO DESPACHO
10100660001	Riel U 300 acero negro, 6 metros	1TR
10100659991	Riel U 300 acero galvanizado, 6 metros	1TR



Su geometría fue diseñada para sostener grandes cargas. Posee pistas curvas.

Para utilizar con
D300
Eco 300

Riel U 700

CODIGO	PRODUCTO	MINIMO DESPACHO
10100603702	Riel U 700 acero negro, 6 metros	1TR
10100603703	Riel U 700 acero galvanizado, 6 metros	1TR



Su geometría fue diseñada para sostener grandes cargas. Posee pistas planas.

Para utilizar con
D 700
D 1000-02



132 Aplicación de sistema ranurado simple PÁG. 136



Aplicación de sistema ranurado doble PÁG. 137

ORGANIZA

Soportes

- 134 Sistema ranurado simple
- 135 Sistema ranurado doble
- 136 Soporte escuadra
- 137 Soporte fijo
- 138 Soporte rebatible
- 138 Soporte lateral
- 139 Soporte mondrian
- 139 Soporte matisse
- 140 Soporte flor
- 140 Soporte mariposa
- 141 Soporte cocodrilo
- 141 Soporte hipopótamo



SISTEMA MODULAR de fácil instalación, que funciona en base a pilares y soportes.

- ✓ Fácil y rápida instalación, ya que el soporte se engancha en el pilar.
- ✓ Sistema altamente modular, que permite ir variando la configuración a través del tiempo, sin necesidad de desinstalar los pilares.
- ✓ Pintura epóxica entrega acabado resistente al óxido, a rayaduras y con atractiva terminación brillante.
- ✓ Permite distintas configuraciones
- ✓ Optimiza espacios.
- ✓ La repisa no necesita atornillarse debido que el soporte posee un tope que impide que la repisa se deslice.
- ✓ La medida de la repisa es igual a la medida del soporte.

Sistema Ranurado Simple

CODIGO	PRODUCTO	MINIMO DESPACHO
SOPORTE GRADUABLE SIMPLE		
10101200201	Soporte graduable simple 20 blanco	40 UN
10101200251	Soporte graduable simple 25 blanco	40 UN
10101200301	Soporte graduable simple 30 blanco	40 UN
10101200401	Soporte graduable simple 40 blanco	30 UN
10101200451	Soporte graduable simple 45 blanco	30 UN

CODIGO	PRODUCTO	MINIMO DESPACHO
SOPORTE RANURADO SIMPLE		
10101216050	Pilar ranurado simple 50 blanco	10 UN
10101216100	Pilar ranurado simple 100 blanco	10 UN
10101216150	Pilar ranurado simple 150 blanco	10 UN
10101216200	Pilar ranurado simple 200 blanco	10 UN

vista aplicación

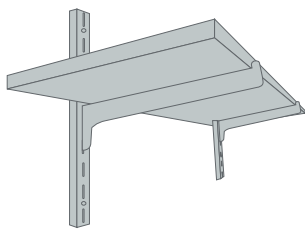

INSTALACIÓN

Instalación a muro: Tornillos #8 x 1 1/2" y tarugo N°6 (concreto) / tarugo paloma (yeso cartón y fibrocemento).

Ancho repisa: Equivale al largo del soporte.

Largo repisa: Utilizar un soporte cada 600mm.

DIMENSIONES

SGS 20 cms
SGS 25 cms
SGS 30 cms
SGS 40 cms
SGS 45 cms

PRS 50 cms
PRS 100 cms
PRS 150 cms
PRS 200 cms

COLORES

Blanco

CAPACIDAD DE CARGA

• Por par de pilares o Par de soportes

SGS 90 Kg
PRS 50: 160 Kg
PRS 100: 240 Kg
PRS 150: 320 Kg
PRS 200: 400 Kg

Sistema Ranurado Doble

CODIGO	PRODUCTO	MINIMO DESPACHO
SOPORTE GRADUABLE DOBLE		
10101321929	Soporte graduable doble 17 blanco	10 UN
10101322001	Soporte graduable doble 22 blanco	10 UN
10101327001	Soporte graduable doble 27 blanco	10 UN
10101332001	Soporte graduable doble 32 blanco	10 UN
10101337001	Soporte graduable doble 37 blanco	10 UN
10101321930	Soporte graduable doble 17 negro	10 UN
10101322011	Soporte graduable doble 22 negro	10 UN
10101327011	Soporte graduable doble 27 negro	10 UN
10101332011	Soporte graduable doble 32 negro	10 UN
10101337011	Soporte graduable doble 37 negro	10 UN
10101321932	Soporte graduable doble 17 gris	10 UN
10101322013	Soporte graduable doble 22 gris	10 UN
10101327013	Soporte graduable doble 27 gris	10 UN
10101332013	Soporte graduable doble 32 gris	10 UN
10101337013	Soporte graduable doble 37 gris	10 UN

CODIGO	PRODUCTO	MINIMO DESPACHO
PILAR RANURADO DOBLE		
10101300401	Pilar ranurado doble 32 blanco	10 UN
10101300641	Pilar ranurado doble 64 blanco	10 UN
10101300961	Pilar ranurado doble 96 blanco	10 UN
10101301281	Pilar ranurado doble 128 blanco	10 UN
10101301611	Pilar ranurado doble 160 blanco	10 UN
10101301921	Pilar ranurado doble 192 blanco	10 UN
10101302401	Pilar ranurado doble 32 negro	10 UN
10101302641	Pilar ranurado doble 64 negro	10 UN
10101302961	Pilar ranurado doble 96 negro	10 UN
10101321281	Pilar ranurado doble 128 negro	10 UN
10101321611	Pilar ranurado doble 160 negro	10 UN
10101321921	Pilar ranurado doble 192 negro	10 UN
10101300421	Pilar ranurado doble 32 gris	10 UN
10101300661	Pilar ranurado doble 64 gris	10 UN
10101300981	Pilar ranurado doble 96 gris	10 UN
10101321301	Pilar ranurado doble 128 gris	10 UN
10101321631	Pilar ranurado doble 160 gris	10 UN



SISTEMA MODULAR de fácil instalación, que funciona en base a pilares y soportes.

- ✓ Fácil y rápida instalación, ya que el soporte se engancha en el pilar.
- ✓ Sistema altamente modular, que permite cambiar posición y cantidad de soportes en el tiempo, sin necesidad de desinstalar el pilar.
- ✓ Pintura epóxica entrega acabado resistente al óxido, a rayaduras y con atractiva terminación brillante.
- ✓ Disponible en color blanco, negro y gris.
- ✓ Permite distintas configuraciones
- ✓ Optimiza espacios.

vista aplicación

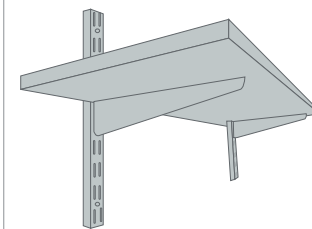

INSTALACIÓN

Instalación a muro: Tornillo roscalata cabeza plana PH 8 x 1 1/2" / Tarugo 6mm (concreto) / Tarugo paloma 10mm (tabique).

Instalación repisa: Tornillo roscalata cabeza binding ranura combinada 8 x 1" o 8 x 2"

Ancho repisa: Debe medir + 13mm de largo del soporte.

Largo repisa: Utilizar un soporte cada 600mm.

DIMENSIONES

SGD 17 cms
SGD 22 cms
SGD 27 cms
SGD 32 cms
SGD 37 cms

PRD 32 cms
PRD 64 cms
PRD 96 cms
PRD 128 cms
PRD 160 cms
PRD 192 cms

COLORES

Blanco, Negro y Gris

CAPACIDAD DE CARGA

• Por par de pilares o Par de soportes

SGD 100 Kg
PRD 32-64-96: 200 Kg
PRD 128-160-192: 400 Kg



Soporte para repisas fácil de instalar.

- ✓ Ideal para usos que requieran de una alta capacidad de carga.
- ✓ Recubrimiento en pintura epóxica entrega un acabado resistente al óxido, a rayaduras y con atractiva terminación brillante.
- ✓ Disponible en color blanco, negro, gris y café.

Soporte Escuadra

CODIGO	PRODUCTO	MINIMO DESPACHO
10101230131	Soporte escuadra 13x15 blanco	24 UN
10101230132	Soporte escuadra 13x15 negro	24 UN
10101230133	Soporte escuadra 13x15 gris	24 UN
10101230134	Soporte escuadra 13x15 café	24 UN
10101230151	Soporte escuadra 15x20 blanco	24 UN
10101230152	Soporte escuadra 15x20 negro	24 UN
10101230153	Soporte escuadra 15x20 gris	24 UN
10101230154	Soporte escuadra 15x20 café	24 UN
10101230201	Soporte escuadra 20x25 blanco	24 UN
10101230202	Soporte escuadra 20x25 negro	24 UN
10101230203	Soporte escuadra 20x25 gris	24 UN
10101230204	Soporte escuadra 20x25 café	24 UN
10101230251	Soporte escuadra 25x30 blanco	24 UN
10101230252	Soporte escuadra 25x30 negro	24 UN
10101230253	Soporte escuadra 25x30 gris	24 UN
10101230254	Soporte escuadra 25x30 café	24 UN
10101230301	Soporte escuadra 30x35 blanco	24 UN
10101230302	Soporte escuadra 30x35 negro	24 UN
10101230303	Soporte escuadra 30x35 gris	24 UN
10101230304	Soporte escuadra 30x35 café	24 UN

vista aplicación

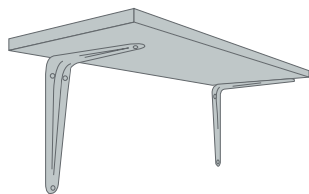

INSTALACIÓN

Instalación a muro: Tornillo roscalata cabeza binding Ranura combinada 8 x 1/2" / Tarugo 6mm (concreto) / Tarugo paloma 10mm (tabique).

Instalación repisa: Tornillo roscalata cabeza binding ranura combinada 8 x 1/2"

Ancho repisa: Debe medir + 13mm de largo del soporte.

Largo repisa: Utilizar un soporte cada 600mm.

DIMENSIONES

13x15 cms
15x20 cms
20x25 cms
25x30 cms
30x35 cms

COLORES

Blanco, Negro, Gris
Café

CAPACIDAD DE CARGA

• Por repisa
13x15: 40 Kg
15x20: 40 Kg
20x25: 40 Kg
25x30: 40 Kg
30x35: 40 Kg

Soporte Fijo

CODIGO	PRODUCTO	MINIMO DESPACHO
10101210451	Soporte fijo 10x15 blanco	20 UN
10101210351	Soporte fijo 10x15 negro	20 UN
10101215501	Soporte fijo 15x20 blanco	20 UN
10101215401	Soporte fijo 15x20 negro	20 UN
10101220551	Soporte fijo 20x25 blanco	20 UN
10101220451	Soporte fijo 20x25 negro	20 UN
101012202513	Soporte fijo 20x25 gris	20 UN
10101225601	Soporte fijo 25x30 blanco	20 UN
10101225501	Soporte fijo 25x30 negro	20 UN
101012253013	Soporte fijo 25x30 gris	20 UN



Soporte para repisas fácil de instalar, de alta capacidad de carga.

- ✓ Ideal para usos que requieran de una alta capacidad de carga.
- ✓ Ideal para usar en bodegas y talleres.
- ✓ Recubrimiento en pintura epóxica entrega un acabado resistente al óxido, a rayaduras y con atractiva terminación brillante.
- ✓ Disponible en color blanco, negro y gris.

vista aplicación

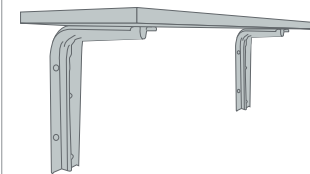

INSTALACIÓN

Instalación a muro: Tornillo roscalata cabeza binding ranura combinada 8 x 1/2" / Tarugo 6mm (concreto) / Tarugo paloma 10mm (tabique).

Instalación repisa: Tornillo roscalata cabeza binding ranura combinada 8 x 1/2"

Ancho repisa: Debe medir + 13mm de largo del soporte.

Largo repisa: Utilizar un soporte cada 600mm.

DIMENSIONES

10x15 cms
15x20 cms
20x25 cms
25x30 cms

COLORES

Blanco, Negro y Gris

CAPACIDAD DE CARGA

• Por repisa
10x15: 100 Kg
15x20: 100 Kg
20x25: 100 Kg
25x30: 100 Kg



Soporte con mecanismo de traba de rápida acción.

- ✓ Ideal para espacios pequeños.
- ✓ Para mesas de apoyo que no se usan de manera frecuente.
- ✓ Convierte una tabla en una mesa en segundos.

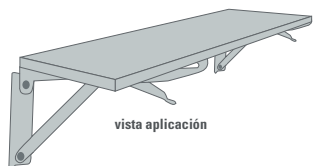

Soporte Rebatible

CODIGO	PRODUCTO	MINIMO DESPACHO
4010073028	Soporte rebatible 40 cm blanco	10 UN



DIMENSIONES	COLORES
SR 40 cms	Blanco
	CAPACIDAD DE CARGA
	• El par
	SR 40 Kg

Soporte Mondrian

CODIGO	PRODUCTO	MINIMO DESPACHO
10101240240	Soporte mondrian 20 blanco	20 UN
10101240242	Soporte mondrian 20 negro	20 UN
10101240241	Soporte mondrian 20 gris	20 UN
10101240260	Soporte mondrian 25 blanco	20 UN
10101240262	Soporte mondrian 25 negro	20 UN
10101240261	Soporte mondrian 25 gris	20 UN



Soporte microtexturado, para repisas de gran estética, que puede ser instalado hacia arriba o hacia abajo.

- ✓ Recubrimiento en pintura microtexturada entrega un acabado diferente y elegante.
- ✓ Ideal para ambientes que requieran de una estética más cuidada, como estares y escritorios.



INSTALACIÓN	DIMENSIONES	COLORES
Instalación a muro: Tornillo roscaleta cabeza binding ranura combinada 8 x 1/2" / tarugo 6mm (concreto) / tarugo paloma 10mm (tabique).	20 cms 25 cms	Blanco, Negro y Gris Microtexturado
Instalación repisa: Tornillo roscaleta cabeza binding ranura combinada 8 x 1/2".		CAPACIDAD DE CARGA
Ancho repisa: Entre 20 y 30 cm.		• Por par
Largo repisa: No más de 800mm.		20 cms: 55 Kg 25 cms: 65 Kg



Soporte de gran simpleza y resistencia, que puede ser instalado hacia arriba o hacia abajo.

- ✓ Ideal para ambientes que requieran de una estética más cuidada, como estares y escritorios.
- ✓ Ideal para combinar con repisas de maderas claras y oscuras o melaminas de color.

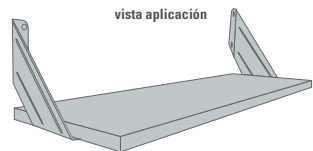

Soporte Lateral

CODIGO	PRODUCTO	MINIMO DESPACHO
10101240051	Soporte lateral 5" 13 blanco	24 UN
10101240052	Soporte lateral 5" 13 negro	24 UN
101012400513	Soporte lateral 5" 13 gris	24 UN
10101240071	Soporte lateral 7" 18 blanco	24 UN
10101240072	Soporte lateral 7" 18 negro	24 UN
101012400713	Soporte lateral 7" 18 gris	24 UN
10101240091	Soporte lateral 9" 23 blanco	12 UN
10101240092	Soporte lateral 9" 23 negro	12 UN
101012400101	Soporte lateral 9" 23 gris	12 UN

INSTALACIÓN	DIMENSIONES	COLORES
Instalación a muro: Tornillo roscaleta cabeza plana PH 8 x 1/2" / Tarugo 6mm (concreto) / Tarugo paloma 10mm (tabique).	SGD 17 cms SGD 22 cms SGD 27 cms SGD 32 cms SGD 37 cms	Blanco, Negro y Gris
Instalación repisa: Tornillo roscaleta cabeza binding ranura combinada 8 x 1" o 8 x 2".	PRD 32 cms PRD 64 cms PRD 96 cms PRD 128 cms PRD 160 cms PRD 192 cms	CAPACIDAD DE CARGA
Ancho repisa: Debe medir + 13mm de largo del soporte.	SGD 100 Kg PRD 32-64-96: 200 Kg PRD 128-160-192: 400 Kg	• Por par de pilares o Par de soportes
Largo repisa: Utilizar un soporte cada 600mm.		

Soporte Matisse

CODIGO	PRODUCTO	MINIMO DESPACHO
10101240200	Soporte matisse 18 blanco	10 PR
10101240202	Soporte matisse 18 negro	10 PR
10101240201	Soporte matisse 18 gris	10 PR
10101240220	Soporte matisse 23 blanco	10 PR
10101240222	Soporte matisse 23 negro	10 PR
10101240221	Soporte matisse 23 gris	10 PR



Soporte microtexturado, para repisas de gran estética, que puede ser instalado hacia arriba o hacia abajo.

- ✓ Recubrimiento en pintura microtexturada entrega un acabado diferente y elegante.
- ✓ Ideal para ambientes que requieran de una estética más cuidada, como estares y escritorios.

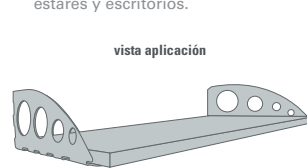

INSTALACIÓN	DIMENSIONES	COLORES
Instalación a muro: Tornillo roscaleta cabeza binding ranura combinada 8 x 1/2" / tarugo 6mm (concreto) / tarugo paloma 10mm (tabique).	18 cms 23 cms	Blanco, Negro y Gris Microtexturado
Instalación repisa: Tornillo roscaleta cabeza binding ranura combinada 8 x 1/2".		CAPACIDAD DE CARGA
Ancho repisa: Entre 20 y 30 cm.		• Por par
Largo repisa: No más de 800mm.		18 cms: 55 Kg 23 cms: 65 Kg



Soporte Flor

CODIGO	PRODUCTO	MINIMO DESPACHO
10101245540	Soporte flor fucsia	10 PR
10101245541	Soporte flor amarillo	10 PR
10101245542	Soporte flor naranja	10 PR

Soporte con forma de flor, para utilizar en repisas de 20 x 80 cm, ideal para espacios infantiles.

- ✓ Ideal para combinar con repisas de colores o de madera.
- ✓ Recubrimiento en pintura epóxica entrega un acabado resistente al óxido.

vista aplicación

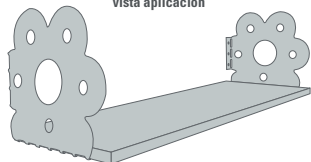

INSTALACIÓN

Instalación a muro: Tornillos roscalata cabeza binding ranura combinada 8 x 1/2" / tarugo 6mm (concreto) / tarugo paloma 10mm (tabique).

Instalación repisa: Tornillos roscalata cabeza binding ranura combinada 8 x 1/2".

Ancho repisa: 20 cms.

Largo repisa: No más de 800mm.

COLORES

Fucsia, Amarillo y Naranja

CAPACIDAD DE CARGA

• Por par
55 Kg

Soporte Cocodrilo

CODIGO	PRODUCTO	MINIMO DESPACHO
10101245662	Soporte cocodrilo rojo	10 PR
10101245661	Soporte cocodrilo amarillo	10 PR
10101245663	Soporte cocodrilo verde	10 PR



Soporte con forma de cocodrilo, para utilizar en repisas, ideal para espacios infantiles.

- ✓ Ideal para combinar con repisas de colores o de madera.
- ✓ Recubrimiento en pintura epóxica entrega un acabado resistente al óxido.

vista aplicación

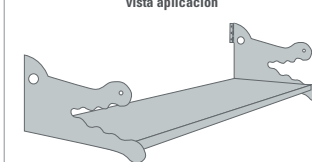

INSTALACIÓN

Instalación a muro: Tornillos roscalata cabeza binding ranura combinada 8 x 1/2" / tarugo 6mm (concreto) / tarugo paloma 10mm (tabique).

Instalación repisa: Tornillos roscalata cabeza binding ranura combinada 8 x 1/2".

Ancho repisa: 20 cms.

Largo repisa: No más de 800mm.

COLORES

Rojo, Amarillo y Verde

CAPACIDAD DE CARGA

• Por par
55 Kg



Soporte Mariposa

CODIGO	PRODUCTO	MINIMO DESPACHO
10101245580	Soporte mariposa verde	10 PR
10101245581	Soporte mariposa celeste	10 PR
10101245582	Soporte mariposa fucsia	10 PR
10101245583	Soporte mariposa naranja	10 PR

Soporte con forma de mariposa, para utilizar en repisas, ideal para espacios infantiles.

- ✓ Ideal para combinar con repisas de colores o de madera.
- ✓ Recubrimiento en pintura epóxica entrega un acabado resistente al óxido.

vista aplicación

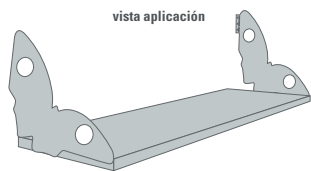

INSTALACIÓN

Instalación a muro: Tornillos roscalata cabeza binding ranura combinada 8 x 1/2" / tarugo 6mm (concreto) / tarugo paloma 10mm (tabique).

Instalación repisa: Tornillos roscalata cabeza binding ranura combinada 8 x 1/2".

Ancho repisa: 20 cms.

Largo repisa: No más de 800mm.

COLORES

Fucsia, Amarillo y Naranja

CAPACIDAD DE CARGA

• Por par
55 Kg

Soporte Hipopótamo

CODIGO	PRODUCTO	MINIMO DESPACHO
10101245621	Soporte hipopótamo rojo	10 PR
10101245620	Soporte hipopótamo azul	10 PR



Soporte con forma de hipopótamo, para utilizar en repisas, ideal para espacios infantiles.

- ✓ Ideal para combinar con repisas de colores o de madera.
- ✓ Recubrimiento en pintura epóxica entrega un acabado resistente al óxido.

vista aplicación

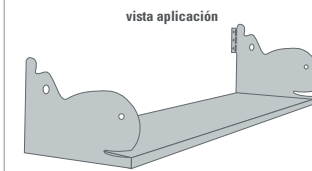

INSTALACIÓN

Instalación a muro: Tornillos roscalata cabeza binding ranura combinada 8 x 1/2" / tarugo 6mm (concreto) / tarugo paloma 10mm (tabique).

Instalación repisa: Tornillos roscalata cabeza binding ranura combinada 8 x 1/2".

Ancho repisa: 20 cms.

Largo repisa: No más de 800mm.

COLORES

Rojo y Azul

CAPACIDAD DE CARGA

• Por par
55 Kg



Aplicación de repisas infantiles, Kit mariposa, Kits hipopótamo, Kits flor, y Kits cocodrilo PÁG. 146 - 147 - 148

GUIA DEL COMPRADOR



ORGANIZA

Kits repisas infantiles

- 146 Kit repisa blanca flor naranja
- 146 Kit repisa blanca flor fucsia
- 147 Kit repisa verde mariposa verde
- 147 Kit repisa blanca hipopótamo azul
- 148 Kit repisa blanca cocodrilo rojo
- 148 Kit repisa chocolate mondrian 25 blanco
- 149 Kit repisa coigue matisse 23 negro
- 149 Kit repisa cedro matisse 23 negro



✓ Kit que combina una repisa de melamina blanca, con dos soportes flor de color naranja.

- ✓ Kit de repisa infantil listo para armar.
- ✓ Incluye los soportes, la repisa y las fijaciones.
- ✓ Ideal para dormitorios y espacios infantiles.
- ✓ La medida de la repisa es de 60 x 20 cms. 15mm de espesor.

Kit repisa blanca flor naranja

CODIGO	PRODUCTO	MINIMO DESPACHO
10101245701	Kit repisa blanca flor naranja	10 KIT

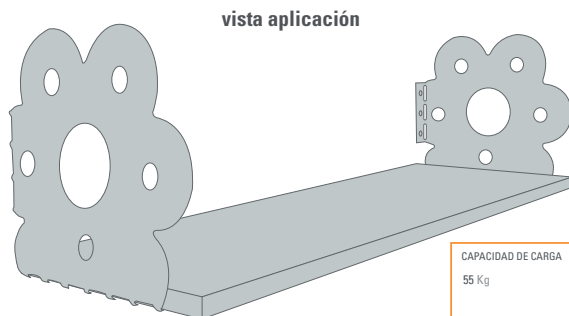

✓ Kit que combina una repisa de melamina blanca, con dos soportes flor de color fucsia.

- ✓ Kit de repisa infantil listo para armar.
- ✓ Incluye los soportes, la repisa y las fijaciones.
- ✓ Ideal para dormitorios y espacios infantiles.
- ✓ La medida de la repisa es de 60 x 20 cms. 15mm de espesor.

Kit repisa blanca flor fucsia

CODIGO	PRODUCTO	MINIMO DESPACHO
10101245700	Kit repisa blanca flor fucsia	10 KIT

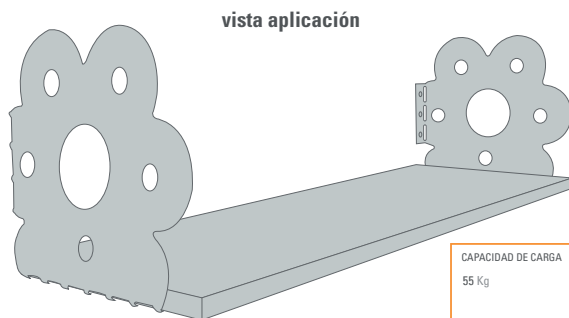

Kit repisa verde mariposa verde

CODIGO	PRODUCTO	MINIMO DESPACHO
10101245705	Kit repisa verde mariposa verde	10 KIT



✓ Kit que combina una repisa de melamina verde, con dos soportes mariposa de color verde.

- ✓ Kit de repisa infantil listo para armar.
- ✓ Incluye los soportes, la repisa y las fijaciones.
- ✓ Ideal para dormitorios y espacios infantiles.
- ✓ La medida de la repisa es de 60 x 20 cms. 15mm de espesor.

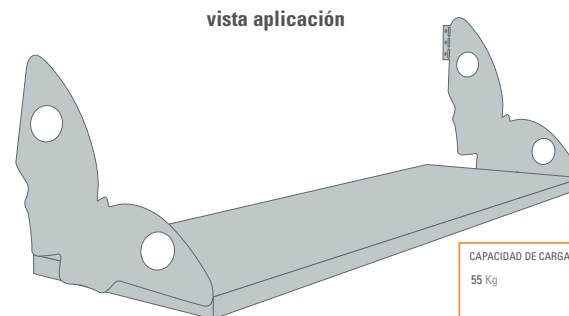

Kit repisa blanca hipopótamo azul

CODIGO	PRODUCTO	MINIMO DESPACHO
10101245715	Kit repisa blanca hipopótamo azul	10 KIT



✓ Kit que combina una repisa de melamina blanca, con dos soportes hipopótamo de color azul.

- ✓ Kit de repisa infantil listo para armar.
- ✓ Incluye los soportes, la repisa y las fijaciones.
- ✓ Ideal para dormitorios y espacios infantiles.
- ✓ La medida de la repisa es de 60 x 20 cms. 15mm de espesor.

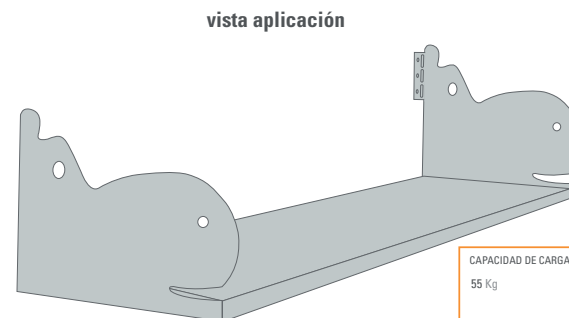



Kit que combina una repisa de melamina blanca, con dos soportes cocodrilo de color rojo.

- ✓ Kit de repisa infantil listo para armar.
- ✓ Incluye los soportes, la repisa y las fijaciones.
- ✓ Ideal para dormitorios y espacios infantiles.
- ✓ La medida de la repisa es de 60 x 20 cms. 15mm de espesor.

Kit repisa blanca cocodrilo rojo

CODIGO	PRODUCTO	MINIMO DESPACHO
10101245720	Kit repisa blanca cocodrilo rojo	10 KIT

vista aplicación

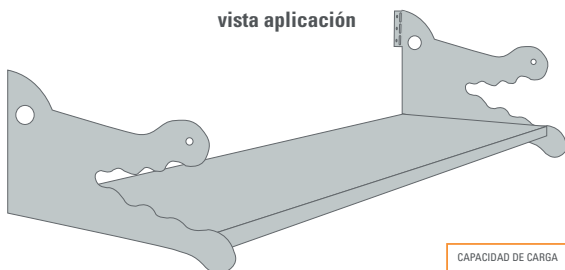

CAPACIDAD DE CARGA
55 Kg

Kit repisa coigue matisse negro

CODIGO	PRODUCTO	MINIMO DESPACHO
10101240280	Kit repisa coigue matisse 23 negro	8 KIT

vista aplicación

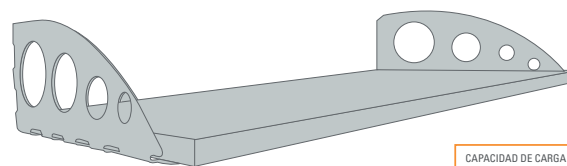

CAPACIDAD DE CARGA
65 Kg



Kit que combina una repisa de melamina coigue, con dos soportes Matisse de color negro.

- ✓ Kit de repisa listo para armar.
- ✓ Incluye los soportes, la repisa y las fijaciones.
- ✓ Ideal para ambientes que requieran de una estética más cuidada, como estares y escritorios.
- ✓ La medida de la repisa es de 80 x 25 cms. 15mm de espesor.



Kit que combina una repisa de melamina chocolate, con dos soportes Mondrian color blanco.

- ✓ Kit de repisa infantil listo para armar.
- ✓ Incluye los soportes, la repisa y las fijaciones.
- ✓ Ideal para ambientes que requieran de una estética más cuidada, como estares y escritorios.
- ✓ La medida de la repisa es de 80 x 25 cms. y 15mm de espesor.

Kit repisa chocolate mondrian blanco

CODIGO	PRODUCTO	MINIMO DESPACHO
10101240290	Kit repisa chocolate mondrian 25 blanco	8 KIT

vista aplicación

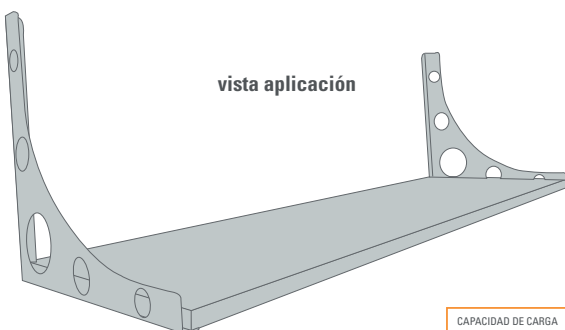

CAPACIDAD DE CARGA
65 Kg

Kit repisa cedro matisse negro

CODIGO	PRODUCTO	MINIMO DESPACHO
10101240281	Kit repisa cedro matisse 23 negro	8 KIT

vista aplicación

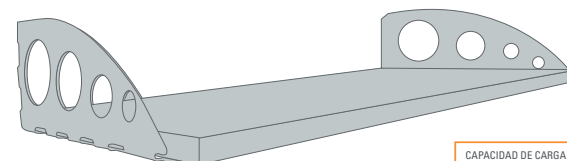

CAPACIDAD DE CARGA
65 Kg

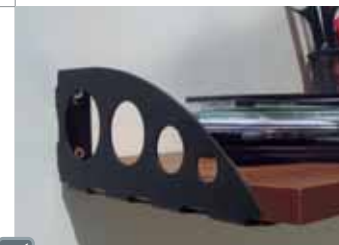

Kit que combina una repisa de melamina cedro, con dos soportes Matisse de color negro.

- ✓ Kit de repisa listo para armar.
- ✓ Incluye los soportes, la repisa y las fijaciones.
- ✓ Ideal para ambientes que requieran de una estética más cuidada, como estares y escritorios.
- ✓ La medida de la repisa es de 80 x 25 cms. 15mm de espesor.



Aplicación Hometools Hobbista PÁG. 151

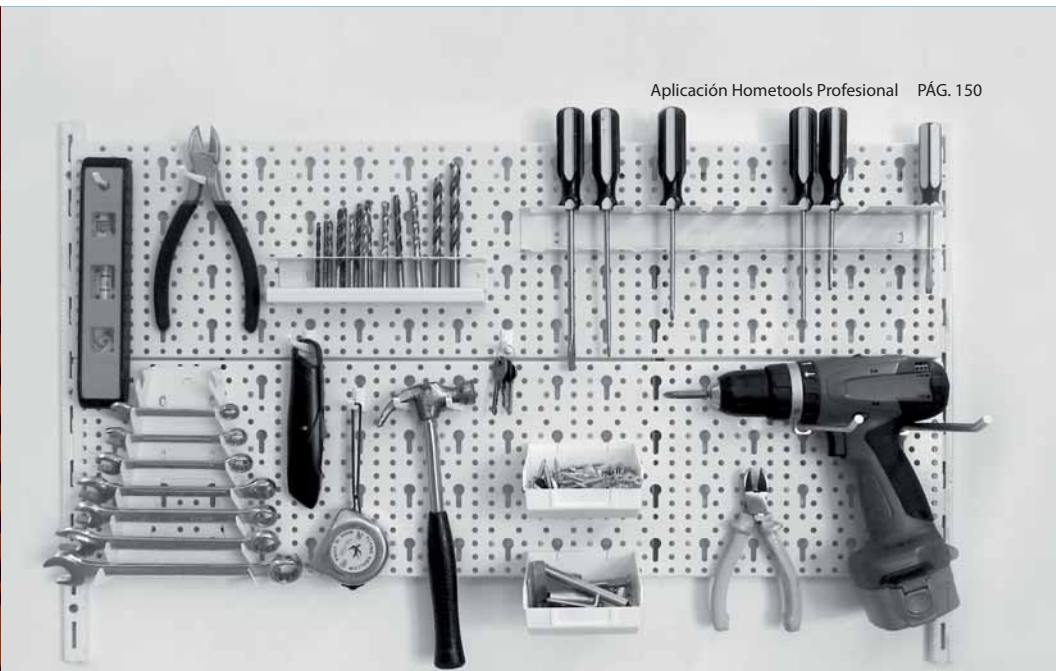

Aplicación Hometools Profesional PÁG. 150

ORGANIZA

| Sistema para organizar herramientas |

- 150 Kit Hometools Profesional
- 151 Kit Hometools Hobbista



✓ Kit que incluye todos los elementos necesarios para instalar un sistema organizador de herramientas.

- ✓ Kit que incluye todos los elementos de instalación.
- ✓ Todos los accesorios se enganchan sin elementos de fijación.
- ✓ Recubrimiento en pintura epóxica entrega un acabado resistente al óxido.

COMPONENTES DEL KIT

- 1 Soporte destornilladores grandes
- 1 Soporte brocas
- 1 Soporte llaves horizontal
- 2 Contenedores plásticos
- 8 Ganchos plásticos
- 2 Ganchos metálicos
- 2 Planchas de 80 x 20
- 2 Pilares 50 cms.
- 1 Kit tornillos

Hometools Profesional

CODIGO	PRODUCTO	MINIMO DESPACHO
10101240386	Kit profesional	4 KIT

	ACCESORIOS	
10101240310	Soporte martillo	16 UN
10101240300	Soporte destornilladores S	16 UN
10101240305	Soporte llaves S	16 UN
10101240335	Soporte brocas	24 UN
10101240330	Soporte destornilladores L	12 UN
10101240340	Soporte llaves L	8 UN
10101240320	Ganchos metálicos	8 UN
10101240315	Ganchos plásticos	8 UN
10101240325	Contenedor plástico	12 UN

vista aplicación **HOMETOOLS PROFESIONAL** con herramientas

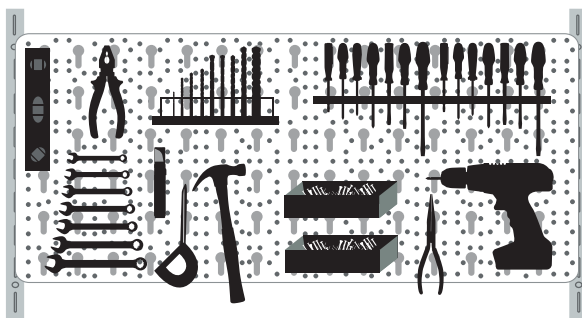

*El kit no incluye herramientas

Hometools Hobbista

CODIGO	PRODUCTO	MINIMO DESPACHO
10101240383	Kit hobbista	8 KIT

	ACCESORIOS	
10101240310	Soporte martillo	16 UN
10101240300	Soporte destornilladores S	16 UN
10101240305	Soporte llaves S	16 UN
10101240335	Soporte brocas	24 UN
10101240330	Soporte destornilladores L	12 UN
10101240340	Soporte llaves L	8 UN
10101240320	Ganchos metálicos	8 UN
10101240315	Ganchos plásticos	8 UN



✓ Kit que incluye todos los elementos necesarios para instalar un sistema organizador de herramientas.

- ✓ Kit que incluye todos los elementos de instalación.
- ✓ Todos los accesorios se enganchan sin elementos de fijación.
- ✓ Recubrimiento en pintura epóxica entrega un acabado resistente al óxido.

COMPONENTES DEL KIT

- 1 Soporte destornilladores chico
- 1 Soporte martillo
- 1 Soporte llaves vertical
- 8 Ganchos plásticos
- 2 Ganchos metálicos
- 2 Planchas 80 x 20 cms
- 2 Pilares 50 cms
- 1 Kit tornillos

vista aplicación **HOMETOOLS HOBBISTA** con herramientas

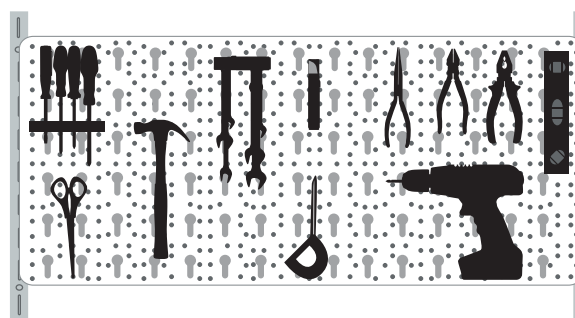

*El kit no incluye herramientas



capacidad



capacidad



ORGANIZA

Soporte presión

- 154 Soporte presión cepillado 20mm
- 154 Soporte presión cromado 20mm
- 155 Soporte presión vidrio cepillado 6mm
- 155 Soporte presión vidrio cromado 6mm



Soporte presión cepillado 20mm

CODIGO	PRODUCTO	MINIMO DESPACHO
4010073019	Soporte presión cepillado 20mm	10 UN

✓ Soporte pequeño de forma curva, de acero cepillado, para repisas de madera o vidrio.



- ✓ Para repisas de madera de entre 15 y 30 mm de espesor.
- ✓ También puede utilizarse con repisas de vidrio.
- ✓ Ideal para repisas de dormitorios, salas de estar y oficinas.
- ✓ Incluye todos los tornillos y tarugos necesarios para la instalación.



✓ Soporte pequeño de forma curva, de acero cromado, para repisas de madera o vidrio.



- ✓ Para repisas de madera de entre 15 y 30 mm de espesor.
- ✓ También puede utilizarse con repisas de vidrio.
- ✓ Ideal para repisas de dormitorios, salas de estar y oficinas.
- ✓ Incluye todos los tornillos y tarugos necesarios para la instalación.



Soporte presión vidrio cepillado 6mm

CODIGO	PRODUCTO	MINIMO DESPACHO
4010073025	Soporte presión vidrio cepillado 6mm	10 UN



✓ Soporte pequeño de forma cilíndrica, de acero cepillado, para repisas de vidrio de 6mm.



- ✓ Soporte pequeño que pasa desapercibido.
- ✓ Ideal para baños, en donde las repisas de vidrio entregan una estética elegante.
- ✓ Incluye todos los tornillos y tarugos necesarios para su instalación.



Soporte presión vidrio cromado 6mm

CODIGO	PRODUCTO	MINIMO DESPACHO
4010073022	Soporte presión vidrio cromado 6mm	10 UN



✓ Soporte pequeño de forma cilíndrica, de acero cromado, para repisas de vidrio de 6mm.



- ✓ Soporte pequeño que pasa desapercibido.
- ✓ Ideal para baños, en donde las repisas de vidrio entregan una estética elegante.
- ✓ Incluye todos los tornillos y tarugos necesarios para su instalación.



DUCASSE 
INDUSTRIAL